

ABFALLKALENDER

Dienstleistungsbetrieb des Saale-Holzland-Kreises 2019

Anmeldung Sperrmüll, Schrott,
Elektro- und Elektronikgeräte

 **03641 47 253 14**

 **03641 47 253 20**

 **info-jena@veolia.com**





Zuverlässig entsorgen

Veolia Umweltservice betreibt Wertstoffhöfe in Eisenberg und Kahla. An diesen Standorten sammeln und entsorgen wir für Sie:

- Alttextilien, Elektrogeräte, Folie, Glas, Holz, Metalle sowie Altreifen
- Gewerbeabfälle, Baustellenabfall und Bauschutt, Grünabfall und Astschnitt
- und viele weitere Abfallarten

**Öffnungszeiten: Siehe Abfallkalender
Containerdienst 3-36 m³
(Anmeldung unter 03641 47253-12)**

Veolia Umweltservice Ost GmbH & Co. KG

Wertstoffhof
Mozartstraße 4,
07607 Eisenberg
Mobil 0172 1051451

Wertstoffhof
Ölwiesenweg 7,
07768 Kahla
Mobil 0171 8189922

info-jena@veolia.com
www.veolia.de

Ressourcen für die Welt

 **VEOLIA**

Anmeldung Sperrmüll, Elektro- und Elektronikgeräte und Schrott:

Veolia Umweltservice Ost GmbH & Co. KG

Am Steinbach 13
07743 Jena

Tel.: 03 641 47 253 14

Fax: 03 641 47 253 20

Öffnungszeiten:

Montag–Freitag von 6:00–18:00 Uhr

Anmeldung Sperrmüll: von 8:00–16:00 Uhr

Kauf von Restmülltonnen: von 8:00–16:00 Uhr

keine Haushaltsauflösung!



Selbstanlieferung von Elektro- und Elektronikgeräten:

Es gibt die Möglichkeit der Selbstablieferung von Sperrmüll und Elektro-,
Elektronikgeräten:

auf dem **Wertstoffhof der Fa. Veolia Umweltservice Ost GmbH & Co. KG,**
in Eisenberg, Mozartstraße 4, Tel. 0172 105 14 51.

oder auf dem **Wertstoffhof der Fa. Veolia Umweltservice Ost GmbH &**
Co. KG, in Kahla, Ölwiesenweg 7, Tel. 0171 818 99 22.

Eine Selbstanlieferung ist auch an der Müllumladestation Großlöbichau
möglich.

Keine Haushaltsauflösung!

Werkleiter Herr Kunze
036691 4800

stellv. Werkleiterin Frau Kallus
036691 48012

Postanschrift Saale-Holzland-Kreis
Dienstleistungsbetrieb
A.-Bebel-Str. 9
07607 Eisenberg

Kontakt Telefon: 036691 4800
Telefax: 036691 48010
E-Mail: mail@awb-shk.de
Internet: www.awb-shk.de

Öffnungszeiten

Montag	8:30 – 12:00 Uhr
Dienstag	8:30 – 12:00 Uhr, 13:30 – 15:30 Uhr
Mittwoch	keine Sprechzeit
Donnerstag	8:30 – 12:00 Uhr, 13:30 – 17:30 Uhr
Freitag	8:30 – 12:00 Uhr

Abfallberatung u. Fragen zur Entsorgung der Haushalte

Frau Friedrich 036691 48029
Frau Kallus 036691 48012
Herr Uhlig 036691 48013

Abfallberatung u. Fragen zur Entsorgung Gewerbe

Herr Schneider 036691 48028

Gebühren Haushalte

Frau Bude 036691 48022
Frau Gottschlich 036691 48021
Frau Haydt 036691 48025

Kasse

Rückfragen zu Zahlungen/Mahnungen

Frau Remde 036691 48016
Herr Müller 036691 48015

Bankverbindung Konto-Nr.: 922
BLZ 830 530 30
Sparkasse Jena-Saale-Holzland
IBAN: DE85 8305 3030 0000 0009 22
BIC: HELADEF1JEN

Altpapier, Bestellung blaue Tonne/Gelbe Tonne/käuflicher Erwerb von Restmülltonnen.

Veolia Umweltservice Ost GmbH & Co. KG · Am Steinbach 13 · 07743 Jena

Glascontainer: Kommunalservice Jena · Tel.: 03641 49890

Blaue Tonne Tel.: 03641 47253 12

Gelbe Tonne Tel.: 03641 47253 12 0800 0785600 oder 0800 0887 0887

Kauf von Restmülltonnen Tel. 03641 47253 14

Wertstoffhof

Eisenberg, Mozartstraße 4

Telefon: 0172 1051451

Öffnungszeiten:

Sommer 01.04.–31.10.2019

Mo. 8:30–12:00/12:30–17:00

Die. 8:30–12:00/12:30–17:00

Mi. 8:30–12:00/12:30–18:00

Do. 8:30–12:00/12:30–17:00

Fr. 8:30–12:00/12:30–15:30

Sa. 8:00–12:00 (gerade KW)

Winter 01.01.–31.03./01.11.–31.12.2019

Mo. 8:30–12:00/12:30–16:30

Die. **Geschlossen**

Mi. 8:30–12:00/12:30–16:30

Do. **Geschlossen**

Fr. 8:30–12:00/12:30–16:30

Sa. 8:00–12:00 (jeder 3. im Monat)

Wertstoffhof

Kahla, Öliesenweg 7,

Telefon: 0171 8189922

Öffnungszeiten:

Sommer 01.04.–31.10.2019

Mo. 8:30–12:00/12:30–17:00

Die. **Geschlossen**

Mi. 8:30–12:00/12:30–18:00

Do. **Geschlossen**

Fr. 8:30–12:00/12:30–15:30

Sa. 8:00–12:00 (ungerade KW)

Winter 01.01.–31.03./01.11.–31.12.2019

Mo. **Geschlossen**

Die. 8:30–12:00/12:30–16:30

Mi. **Geschlossen**

Do. 8:30–12:00/12:30–16:30

Fr. **Geschlossen**

Sa. 8:00–12:00 (jeder 1. im Monat)

Deponie und Müllumladestation

Großlöbichau

Zweckverband Restabfallbehandlung

Ostthüringen

De-Smit-Str. 18 · 07545 Gera

Telefon: 0365 8561487

Fax: 0365 8561489

E-Mail: info@zro-ot.de

Internet: www.zro-ot.de

oder:

Deponie und Müllumladestation

An der B7 · 07751 Großlöbichau

Telefon: 03641 4666-0

Fax: 03641 4666-66

Deponie und Müllumladestation

Großlöbichau:

Telefon 03641 466623

Öffnungszeiten

Montag: 7:00–15:30 Uhr

Dienstag: 7:00–16:00 Uhr

Mittwoch: 7:00–16:30 Uhr

Donnerstag: 7:00–16:30 Uhr

Freitag: 7:00–15:00 Uhr.

sowie am 1. Samstag des Monats:

8:00–11:00 Uhr

Entsorgung von asbesthaltigen Abfällen und Mineralfaserabfällen

ZRO Großlöbichau-Deponie

An der B7 · 07751 Großlöbichau

Telefon: 03641 4666-0

Asbest: Transport und Annahme nur verpackt, Verpackung (Big Bag) kann beim ZRO in 2 Größen erworben werden. Anlieferung nur nach telefonischer Anmeldung.

Mineralfaserabfälle: Transport und Annahme nur verpackt, bitte geeignete reißfeste und geschlossene Kunststoffsäcke benutzen.

Änderungen vorbehalten!

Abfallgebühren

Die Grundgebühr für Haushalte beträgt seit dem 01.01.2010
12,96 € pro Person/Jahr.

Für Gewerbebetriebe gelten folgende Gebührensätze:

Grundgebühr	80-l-Behälter	16,68 €
Grundgebühr	120-l-Behälter	25,08 €
Grundgebühr	240-l-Behälter	50,16 €
Grundgebühr	1.100-l-Behälter	230,16 €



Die Höhe der Leistungsgebühren ist für Haushalte und Gewerbebetriebe gleich.
Sie beträgt:

für den Müllsack	70-l	2,80 €
für den	80-l-Behälter	2,57 €
für den	120-l-Behälter	3,85 €
für den	240-l-Behälter	7,71 €
für den	1.100-l-Behälter	35,32 €

Die Abfallgebühren setzen sich aus Grund- und Leistungsgebühr zusammen.

Durch die Erhebung der **Grundgebühr** wird folgendes finanziert:

- Deckung der Kosten für die Restmüllentsorgung
- Sammlung von Altpapier
- Sammlung mit dem Schadstoffmobil
- Sperrmüllabholung
- Schrott-/Elektroschrottsammlung
- anteilig für Verwaltungsaufwendungen
- anteilig für Öffentlichkeitsarbeit
- anteilig für Abfallberatung
- anteilige Kosten für Betrieb der Umladestation
- anteilige Kosten für den Betrieb von Abfallentsorgungsanlagen
- umfasst die Fixkosten für oben benannte Leistungen

Die **Leistungsgebühr** wird nach der Größe der vorgehaltenen Abfallbehälter sowie nach der Häufigkeit der Entleerungen bemessen.

Es werden zwei Pflichtleerungen pro Jahr berechnet unabhängig davon, ob der Behälter geleert wurde.

Verkaufsstellen für Restmüllsäcke:

Harald Göhrig, Badergasse 22, Bürgel
Agrargenossenschaft Bucha, Dorfstr. 1a, Bucha
Frau Wieczorek, Camburger Markt 2, Dornburg-Camburg
Tapetenhaus, Frau Röben, Hermsdorf, Schillerstraße 7
Spiel-Schreibwaren Seifert, Eschenstraße 5, Dorndorf-Steudnitz
Dienstleistungsbetrieb/Abfallwirtschaft des SHK, August-Bebelstr. 9, Eisenberg
Stadtverwaltung Kahla, Markt 3, Kahla
Stadtverwaltung Schkölen, Naumberger Str. 1, Schkölen
Stadtverwaltung Stadtroda, Stadtinformation, Str. des Friedens 17, Stadtroda
Frau Riedel, Eisenberger Str. 40, Weißenborn
Gemeindeverwaltung Bad Klosterlausnitz, Markt 3, Bad Klosterlausnitz

Die Müllsäcke bei der Bereitstellung bitte zubinden und unbedingt neben eine Restmülltonne stellen, aber nicht mehr als 2 Säcke.

Offene Säcke bleiben stehen!

Woher bekomme ich eine Mülltonne?

Gemäß § 10 Abs. 7 der Abfallwirtschaftssatzung des Saale-Holzland-Kreises ist der Grundstückseigentümer verpflichtet, die erforderlichen Behälter für die Restmüllentsorgung aufzustellen. Diese können in vielen Baumärkten erworben oder direkt beim Entsorgungsunternehmen bezogen werden (Adresse siehe S. 5). Bei dem Entsorgungsunternehmen kann man auch bereits mit Chip versehene Behälter kaufen. Es muss in jedem Fall eine vom Dienstleistungsbetrieb/Abfallwirtschaft ausgefüllte Behälteranmeldung vorliegen, die vorher dort zu beantragen ist. Kaufen Sie Ihren Behälter in einem Baumarkt, ist dieser ebenfalls im Dienstleistungsbetrieb/Abfallwirtschaft anzumelden, damit er mit einem Identifikationschip ausgestattet werden kann.

In unserem Landkreis sind folgende Behältnisse für die Restmüllentsorgung zugelassen:

Restmüllbehältnisse nach EN 840 (DIN 30740, DIN 30700): 80 l, 120 l, 240 l (**grau**), 1.100 l, Restmüllsack 70 l.

Umleerbehälter >1.100 l und Presscontainer können auf Antrag verwendet werden.

Wichtige Information zur Restmüllentsorgung

Durch richtiges Aufstellen der Abfalltonnen helfen Sie, die Abfuhr möglichst reibungslos abzuwickeln. Um die Tonne effektiv greifen und leeren zu können, soll sie unverdeckt und mit der Öffnungsklappe nach vorne an der Grenze zum öffentlichen Verkehrsraum gestellt werden.

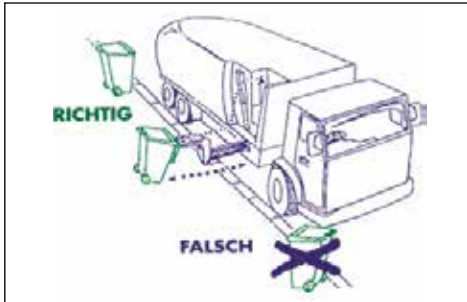

Der Zugang zur Entleerung bereitgestellter Tonnen darf nicht durch parkende Autos, Pfosten, Bäume oder andere Hindernisse versperrt sein. Die Tonne darf bei Bereitstellung zur Leerung nicht direkt an einer Hauswand oder einem Gartenzaun stehen (ca. 1/2 Meter Abstand halten).

Die Deckelöffnung der Tonne muss zur Straße zeigen und geschlossen sein. Das zulässige Höchstgewicht darf nicht überschritten werden.!!

Zwischen mehreren bereitgestellten Tonnen muss ein Abstand von 10 cm eingehalten werden.

Bei Nichtbeachtung dieser Hinweise kann keine Leerung der Mülltonnen erfolgen!

Weder die Identifikationschips noch die Aufkleber mit dem Strichcode dürfen von den Restmülltonnen entfernt werden. Wenn dies trotzdem geschieht, ist eine Identifizierung und Zuordnung der Behälter nur mit hohem Aufwand möglich. Behälter ohne Chip können nicht geleert werden. Die Behälter müssen am Entsorgungstag ab 6.00 Uhr zur Leerung bereit stehen. Alle Ketten und Schlösser sind am Entsorgungstag vollständig vom Behälter zu entfernen, damit die Lesetechnik für das Ident-System richtig funktioniert. Wichtig ist auch, dass die Behälter nur soweit gefüllt werden dürfen, dass sich der Deckel noch schließen lässt. Sind die Kübel zu voll, fallen beim Leeren Abfälle herunter bzw. herabhängende Beutel machen eine Leerung unmöglich. Diese überfüllten Behälter bleiben deshalb stehen.

Müllkübel eingefroren – was tun?

Immer wieder sorgt während der kalten Jahreszeit ein Problem für viel Ärger bei Bürgern, Entsorgern und Verwaltung – eingefrorene Mülltonnen.



Die Mitarbeiter unserer Entsorgungsfirmen sind ständig bemüht, die Behälter ordnungsgemäß zu entleeren. Sie zu verpflichten, angefrorenen Müll zu lockern, wäre jedoch zu viel verlangt. Daher haften Verwaltung und Entsorgungsunternehmen nicht dafür, wenn nach der Kippung noch festgefrorener Restmüll in der Tonne verbleibt, **ein Kostenerstattungsanspruch besteht nicht**. Um diesen Ärger zu vermeiden, sollten Sie unbedingt folgende Tipps berücksichtigen:

1. Der Müll darf nicht in der Tonne eingestampft oder eingeschwemmt werden.
2. Geben Sie möglichst nur trockene Abfälle in die Behälter.
3. Legen Sie gegebenenfalls Pappe und Papier in den Behälter, um ein Einfrieren zu verhindern.
4. Verpacken Sie feuchte Abfälle in Müllbeutel oder Folien.
5. Lassen Sie den Müll vor dem Einfüllen möglichst abkühlen.
6. Halten Sie den Deckel der Mülltonnen geschlossen, damit keine Feuchtigkeit eindringen kann.
7. Wenn möglich, stellen Sie die Mülltonne frostsicher auf.
8. Sollte der Müll doch einmal angefroren sein, lockern sie ihn bitte vor dem Bereitstellen der Behälter.

Wie erfolgt die Entsorgung bei Baumaßnahmen?

Große Baumaßnahmen in Ihrer oder in zuführenden Straßen können verhindern, dass die Entsorgungsfahrzeuge, wie gewohnt, Ihr Grundstück anfahren können. In diesen Fällen sind die Behälter an der nächsten befahrbaren Straße zur Entsorgung bereit zustellen. In der Regel werden für die Dauer der Baumaßnahme die Baufirmen verpflichtet, die Behälter am Abend vor der Entsorgung zum Stellplatz zu transportieren.

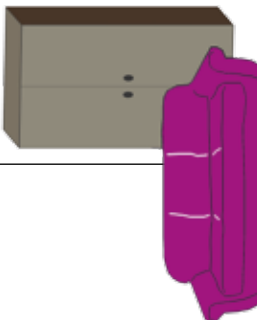

Sollten Sie im Vorfeld der Baumaßnahme keine Information zur Abfallentsorgung erhalten, wenden Sie sich bitte an den Auftraggeber der Maßnahme bzw. die bauausführende Firma.

Was entsorge ich wo?		Was? (Beispiele, Angaben nicht abschließend)	wo anmelden?	wie anmelden?	Termin- bestätigung
Abfallart	Sperrmüll: (nur 2m ³ , mehrmali- ge An- meldung möglich, genaue Abholan- schrift angeben)	Möbel, Einrichtungsgegenstände, Matratzen, Federbetten (lose oder in durchsichtigen Säcken), Teppiche, Auslegware (kein Linoleum und PVC Beläge), Kisten, Körbe, Taschen, Ranzen, Koffer ohne Inhalt, gebündelter Ast- und Baumverschnitt ohne Dornen und Stacheln, Kinderwagenoberteile, Kissen, Federbetten, Steppdecken, Regale, Schubladen (leer), größere Behältnisse aus Kunststoff ohne Inhalt, Weihnachtsbäume, Möbelbretter bis zu einer Länge von 2,50 m, sonstiger Hausrat, der nicht in die Restmülltonne passt, Laminat (Menge angeben), kleine Aquarien(bis 100l), Regenwassertonne, keine Decken- und Wandverkleidung, Fußbodenbeläge! Keine Haushaltsauflösung!	Veolia Umwelt- service Ost GmbH & Co.KG Am Steinbach 13 07743 Jena 03641 4725314 oder www.awb-shk.de	Anmeldekarte Telefon E-Mail Internet	Rückantwort- karte telefonisch per E-Mail Fax 
Schrott: (genaue Abholan- schrift angeben)	Keine Bauabfälle: wie Bretter u. Holz. Kinderwagenunterteile, Fahrräder, Roller, Dreiräder ohne Bereifung, Kleinschrott, z.B. Töpfe, Eimer, Bleche, Gasherde, Lampengestelle aus Metall, Fässer und Kübel ohne Inhalt, Werkzeuge (nicht elektrisch), Antennenteile, Regale	Veolia Umwelt- service Ost GmbH & Co.KG Am Steinbach 13 07743 Jena 03641 4725314 www.awb-shk.de	Anmeldekarte Telefon E-Mail Internet	telefonisch per E-Mail Fax! 	

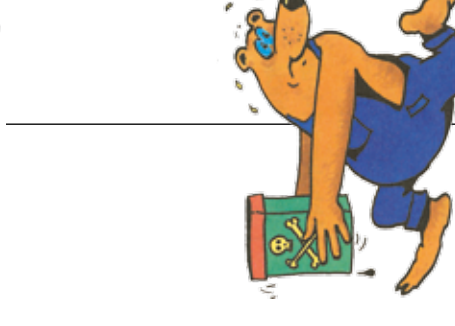
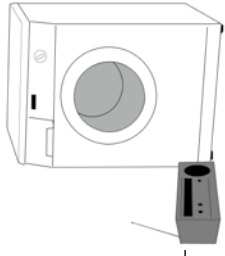
Was entsorge ich wo?		Was? (Beispiele, Angaben nicht abschließend)	wo anmelden?	wie anmelden?	Termin- bestätigung
Abfallart					
Elektro- geräte: (genaue Abholan- schrift angeben)		Haushaltsgroßgeräte, Kühlgeräte ohne Inhalt! Fernsehergeräte, Monitore, Heißwassergeräte, Bügeleisen, Grillapparate, Mikrowellen, Nähmaschinen, Rasierapparate, Staubsauger, Haartrockner, Kaffeemaschinen, Küchengeräte, CD-Player, Kassettenrecorder, Lautsprecher, Radios, Radiowecker, Videorecorder, DVD-Player, Drucker, Taschen- rechner, Tastaturen, Telefone, elektrische Schreibmaschinen, Bohrmaschinen, Elektrosägen, Stromprüfer, Computer, Laptop, Solarium (ohne Leuchtstoffröhren)	Veolia Umwelt- service Ost GmbH & Co.KG Am Steinbach 13 07743 Jena 03641 47 25314 www.awb-shk.de	Telefon E-Mail Internet	telefonisch per E-Mail Fax
Schad- stoffe:		Spraydosen – z.B. Haarspray mit FCKW, Farben, Lösung- smittel – z.B. Altbenzin, Spiritus, Verdünner, Alt-Lacke, Kitt und Altfarben, Spachtelmasse, Leim und Klebemittel, Bitumen und Teerabfälle, Leergebinde mit Resten von Schadstoffen (max. 10 l Inhalt), feste öl- und fetthaltige Abfälle – z.B. ÖlfILTER, Putzlapfen, Trockenbatterien und Akkumulatoren, quecksilberhaltige Rückstände – z.B. Thermometer, Säuren u. Laugen, z.B. Batteriesäure, WC-Reiniger, Rohrreiner, Pflanzenschutz- und Schädlings- bekämpfungsmittel, Chemieexperimentierkästen, Gold- und Silberreiniger, Schwimmbadchlorierungsmittel, Haushalts- chemikalien, Fotochemikalien aus dem privaten Hobbybe- reich, Beizen, Holzschutzmittel, flüssige Altmedikamente (keine Spritzen), Leuchtstofflampen, Altöle in Haushalts- mengen (max. 10 l), Feuerlöscher, Autobatterien	Abgabe direkt am Schadstoffmobil (siehe Tourenplan) gewerbliche Abfälle vorher beim Dientsleis- tungsbetreib / Abfallwirtschaft anmelden (036691 4800)		

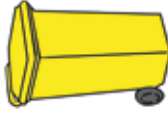

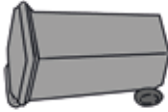
Was entsorge ich wo?		woher Behälter?	wie entsorgen?
Abfallart?	Was? (Beispiele, Angaben nicht abschließend)		
Altpapier	Faltschachteln, Kosmetikkartons, Pappkartons, Schokoladenpapier (ohne Aluminiumfolie), Pralinschachteln (ohne Kunststoffeinlagen), Papiertüten von Lebensmittelverpackungen, alte Schulhefte ohne Kunststoffumschlag, Zeitungen, Zeitschriften, Bücher gebündelte Pappe oder Papier kann daneben gestellt werden Keine Tetrapaks ! Keine Papierhandtücher, und sonst. Hygieneartikel!	Woher erhalte ich eine blaue Tonne? Veolia Umweltservice Ost GmbH & Co.KG Am Steinbach 13 03641 47 253 12 Montag–Freitag von 8:00–16:00Uhr	blaue Tonne Abholung 14-täglich am Grundstück 
Leichtverpackungen (mit Grünem Punkt)	Folien aus Kunststoff, Tragetaschen, Beutel, Kunststoffflaschen von Wasch- und Körperpflege-mitteln, Kunststoffbecher von Milchprodukten, z.B. Joghurt, Quark, Getränke- und Milchkartons (Tetrapaks), kunststoffbeschichtete Kartons von Gefriergut, Vakuumverpackungen, Konserven- und Getränkedosen, Verschlüsse von Glasflaschen und Konservengläsern, Aluminiumschalen, -deckel (z.B. vom Joghurt), -folien, Styroporverpackungen, Schaumstoffe, wie Obst- und Gemüseschalen, restentleerte Spraydosen	Woher erhalte ich eine Gelbe Tonne? Veolia Umweltservice Ost GmbH & Co. KG Am Steinbach 13 07743 Jena 03641 47 253 12 von Montag–Freitag von 8:00–16:00 Uhr	Gelbe Tonne Abholung 14-täglich am Grundstück 

Was entsorge ich wo?			
Abfallart?	Was? (Beispiele, Angaben nicht abschließend)	woher Behälter?	wie entsorgen?
Restmüll	Asche, Bälle, Zahn-, Spül- und WC-Bürsten, CDs, Farbdosen mit eingetrocknetem Inhalt, Filter von Dunstabzugshauben, Fotos, Glühbirnen, Hygieneartikel, Kassetten, Video's, Schallplatten, Porzellan, Spiegel, Haushaltsglas, unbrauchbare Kleinteile, Schaumgummi, Gartenschläuche, kaputte Schuhe und Textilien, Staubsaugerbeutel, Straßenkehrriechstrumpfhosen, Tapeten, Videokassetten, Papierhand- u. Taschentücher, Wischlappen, Zigarettenkippen, Bioabfälle (soweit sie nicht verwertet werden, z. B. Kompostierung), kein Bauschutt!	Woher erhalte ich eine Restmülltonne? Veolia Umweltservice Ost GmbH & Co. KG, Am Steinbach 13, 07743 Jena, 03641 47 253 14, von Montag – Freitag von 8:00 – 16:00 Uhr. Bitte Termin vereinbaren! oder in vielen Baumärkten; Am Behälter muss ein Indifikationsschip angebracht werden. Bitte wenden Sie sich deshalb an den Dienstleistungsbetrieb/Abfallwirtschaft, Tel. 03 66 91 4800	Abholung 14-täglich am Grundstück  

Glasernt-sorgung	Das gehört ins Altglas: Glasverpackungen, Einwegflaschen und Gläser, kleine Flaschen und Glasbehälter von Kosmetikprodukten, Flaschen und Gläser die andersfarbig als braun oder durchsichtig sind gehören in den Grünglascontainer!	Nicht ins Altglas passen:
	 <p>Aquarien Autoscheiben-Öllampen Keramikflaschen- u. Töpfe Ceran Kochfelder Essensreste Metalle, Nägel, Rasiertingeln Getränkkartons Monitor-Fernseherglas hitzebeständiges Glas „Pyrex“ Produkte (hitzebeständig) Steingutflaschen</p>	<p>Auflaufformen Kartonagen Bleiglas, Blumentöpfe- u. Vasen Kunststoffflaschen- u. Verpackungen Leuchtstoffröhren medizinische Spritzen- u. Zubehör Mikrowellengeschirr Glühbirnen Porzellangeschirr Kachelofen- u. Kaminglas Teller und Tassen</p>

Altpapier – ein wichtiger Rohstoff

Altpapier ist ein wertvoller Rohstoff für die Herstellung von Papierprodukten. Durch seine Nutzung wird ein wesentlicher Beitrag zur Ressourcenschonung geleistet.

Voraussetzung dafür ist die getrennte Erfassung des Altpapiers. Der Saale-Holzland-Kreis verfügt seit Jahren über ein gut organisiertes System der Altpapierentsorgung. An jedem Grundstück wird kostenlos eine blaue Tonne für das Altpapier bereitgestellt.

Sie lässt sich gut befüllen und ist – da sie Räder hat – einfach zu bewegen. Zusätzliche Fahrten zu Sammelstellen entfallen damit.

Wir, als Dienstleistungsbetrieb/Abfallwirtschaft, sammeln diesen nützlichen Wertstoff und verkaufen ihn auf dem Altpapiermarkt. Die dabei erzielten Erlöse kommen Ihren Abfallgebühren zugute.

Diese im Bundesmaßstab sehr niedrigen Gebühren möchten wir auch in Zukunft erhalten. Dazu benötigen wir Ihre Mithilfe.

Wir würden uns daher sehr freuen, wenn Sie auch weiterhin Ihr Altpapier über die blaue Tonne des Landkreises entsorgen.

Restmülltonne defekt?

Die Restmülltonnen sind meist über 10 Jahre alt und unterliegen einem normalen Verschleiß. Durch verschiedene Witterungseinflüsse wie Sonne, Regen, Schnee, Wärme und Kälte verändert sich der Kunststoff, verliert an Elastizität und wird immer spröder. Auch die mechanische Belastung beim Kippvorgang führt dazu, dass die Restmülltonnen aufreißen. Defekte an Kamm und Rumpf lassen sich nicht vermeiden. Zum Kauf und Verchippung der Tonne siehe S. 7. Bitte achten Sie darauf, es können nur 80 l-, 120 l-, 240 l- oder 1.100 l-Restmüllbehälter verwendet werden. Es besteht auch die Möglichkeit, eine bereits verchipte Restmülltonne bei der Entsorgungsfirma Veolia Umweltservice Ost GmbH & Co.KG in Jena, unter der Telefonnummer 03 641 47 25 14 zu erwerben, allerdings müssten Sie sich vor Kauf beim Dienstleistungsbetrieb/Abfallwirtschaft anmelden, um den Bechippungsauftrag auszulösen.

Entsorgung von Grünabfällen

Seit einigen Jahren dürfen keine Gartenabfälle mehr verbrannt werden. Daher stellt sich für viele Grundstücksbesitzer die Frage, wie sie diese Abfälle verwerten oder entsorgen können. Die Eigenkompostierung der Garten- und Grünabfälle hat Vorrang vor der Entsorgung. So ganz nebenbei gewinnt man einen hervorragenden Dünger für die Gartenbeete. Ast- und Baumschnitt kann zerkleinert und als Mulch unter Bäumen und Sträuchern verwendet werden.



Ist dies nicht möglich, gibt es 4 Möglichkeiten, die Abfälle zu entsorgen:

1. Gebündelter Strauch- und Baumschnitt ohne Dornen und Stacheln kann in haushaltsüblichen Mengen (ca. 1m³) zur Abholung als Sperrmüll angemeldet werden.
2. Die Abfälle können kostenpflichtig an einer Kompostieranlage an den Annahmestellen eines Entsorgungsfachbetriebes oder anderer Annahmestellen abgeliefert werden.
3. Die Entsorgung kann mit dem normalen Restmüll über die Restmülltonne bzw. Restmüllsäcke erfolgen.
4. Der Dienstleistungsbetrieb bietet jeweils im Frühjahr und im Herbst eine für die Bürger unseres Landkreises kostenlose Baum- und Strauchnitsammlung an. Die Termine und Standorte werden rechtzeitig veröffentlicht.

Entsorgung von asbesthaltigen Abfällen und Mineralfaserabfällen

Fallen in den privaten Haushalten und sonstigen Herkunftsbereichen, wie zum Beispiel Gewerbebetrieben oder gewerbeähnlichen Einrichtungen, asbesthaltige Abfälle und Mineralfaserabfälle an, sind sie der Deponie in Großlöbichau anzudienen. Diese Abfälle werden auf der Deponie ordnungsgemäß abgelagert. Die Deponie Großlöbichau wird vom Zweckverband Restabfallbehandlung Ostthüringen (ZRO) betrieben.

Der Saale-Holzland-Kreis ist Mitglied dieses Zweckverbandes und daher verpflichtet, neben dem Restabfall auch den deponiefähigen Abfall dem ZRO zu überlassen und die Deponie Großlöbichau zu benutzen. Vor einer geplanten Anlieferung sollte die Möglichkeit einer Beratung (Tel.: 03641 46 66 0) zur Klärung der Anlieferungsbedingungen (Getrennthaltung von Abfallarten, Gebühren, Öffnungszeiten und dergl.) genutzt werden.

Was ist bei Zuzug oder Wegzug bzw. Umzug innerhalb des Landkreises zu tun?

Wechsel des Grundstückseigentümers oder Veränderungen seiner Adresse bzw. Veränderungen im Mülltonnenbestand sind immer unverzüglich dem Dienstleistungsbetrieb/Abfallwirtschaft zu melden.

Dabei ist wie folgt zu verfahren:

1. Fall: Der Restmüllbehälter mit Chip gehört dem Grundstückseigentümer und verbleibt auf dem Grundstück

Der Behälter kann von neuen Mietern genutzt werden, ohne dass der Dienstleistungsbetrieb informiert wird, da die Abrechnung über den Grundstückseigentümer erfolgt.

2. Fall: Der Restmüllbehälter gehört dem Mieter und wird beim Umzug mitgenommen

Der Dienstleistungsbetrieb/Abfallwirtschaft ist umgehend zu informieren, damit die Tonne um- oder abgemeldet werden kann. In diesem Falle ist unbedingt die Behälternummer sowie das Datum der Veränderung mitzuteilen. Benutzen Sie hierfür das Formular auf der Internetseite www.awb-shk.de unter Bürgerservice/Formulare.

3. Fall: Ein Grundstück wird neu bezogen

Dem Dienstleistungsbetrieb/Abfallwirtschaft sind der Grundstückseigentümer und die Art und Anzahl der Restmülltonnen mitzuteilen, damit ein Chip angebracht werden kann. Bitte benutzen Sie hierfür ebenfalls o. g. Formulare auf der Internetseite.

Entsorgung von LED- und Energiesparlampen:

LED- und Energiesparlampen gehören gesetzlich vorgeschrieben fachgerecht entsorgt. Dafür stehen bundesweit Sammelstellen für Ihre alten LED- und Energiesparlampen zur Verfügung und können kostenlos entgegengenommen werden. So werden Rohstoffe geschont und Materialien wiederverwertet. LED- und Energiesparlampen in kleinen Mengen können auch am Schadstoffmobil oder auf den Wertstoffhöfen der Fa. Veolia in Eisenberg und Kahla abgegeben werden.

Sammelstellen findet man auf der Internetseite : www.lightcycle.de.



Dort gibt man den Wohnort ein und es erscheinen die Sammelstellen in der Nähe.

Entsorgungstermine 2019

		Schadstoffmobil				RESTMÜLL		BLAUE TONNE		GELBE TONNE	
Orte/ Abfuhrbezirke	1. Sammlung		2. Sammlung		Standplatz	Tag (Woche)	Tag (Woche)	Tag (Woche)	Tag (Woche)	Tag (Woche)	
	Tag	Uhrzeit	Tag	Uhrzeit							
Ahlendorf	07.05.19	15:40-15:55	24.10.19	11:40-12:05	Wertstoffcontainerplatz	Do (ger. KW)	Do (ung. KW)	Do (ger. KW)	Do (ger. KW)	Do (ger. KW)	
Albersdorf	09.05.19	15:35-16:00	02.10.19	11:00-11:30	vor der Gaststätte	Mi (ger. KW)	Mo (ung. KW)	Mo (ger. KW)	Mo (ger. KW)	Mo (ger. KW)	
Altenberga	26.04.19	16:30-16:50	25.10.19	10:00-10:20	Wertstoffcontainerplatz	Mo (ger. KW)	Die (ung. KW)	Die (ung. KW)	Die (ger. KW)	Die (ger. KW)	
Altendorf	23.05.19	16:35-16:55	01.10.19	10:00-10:20	Parkplatz Gaststätte	Mo (ger. KW)	Die (ung. KW)	Die (ger. KW)	Die (ger. KW)	Die (ger. KW)	
Altengönna	22.05.19	11:05-11:25	23.10.19	15:50-16:10	Bushaltestelle	Frei (ger. KW)	Die (ger. KW)	Die (ger. KW)	Die (ung. KW)	Die (ung. KW)	
Aubitz	17.05.19	10:00-10:15	04.10.19	15:40-15:55	Wertstoffcontainerplatz	Do (ung. KW)	Mo (ger. KW)	Mo (ung. KW)	Mo (ung. KW)	Mo (ung. KW)	
Bad Klosterlausnitz	09.05.19	12:25-13:10	02.10.19	14:55-15:40	Waldparkplatz hinter der Köppe	Frei (ung. KW)	Die (ung. KW)	Die (ung. KW)	Die (ger. KW)	Die (ger. KW)	
Bad Klosterlausnitz	09.05.19	11:25-12:10	02.10.19	15:50-16:35	Wertstoffcontainerplatz	Frei (ung. KW)	Die (ung. KW)	Die (ung. KW)	Die (ger. KW)	Die (ger. KW)	
Beulbar	02.05.19	16:20-16:35	08.10.19	10:30-10:45	Wertstoffcontainerplatz	Mi (ger. KW)	Mo (ger. KW)	Mo (ger. KW)	Mo (ung. KW)	Mo (ung. KW)	
Beutnitz	03.05.19	11:55-12:15	01.11.19	13:30-13:50	Parkplatz Gaststätte "Gleisital"	Die (ger. KW)	Frei (ung. KW)	Frei (ung. KW)	Frei (ger. KW)	Frei (ger. KW)	
Bibra	26.04.19	14:45-15:05	25.10.19	11:45-12:25	Wertstoffcontainerplatz	Die (ung. KW)	Die (ung. KW)	Die (ung. KW)	Do (ung. KW)	Do (ung. KW)	
Bobeck	09.05.19	14:10-14:40	02.10.19	13:10-14:40	Kulturhaus am Maibaum	Mi (ger. KW)	Mo (ung. KW)	Mo (ung. KW)	Mo (ger. KW)	Mo (ger. KW)	
Böhligt	25.04.19	15:05-15:20	28.10.19	12:00-12:15	Wertstoffcontainerplatz	Mo (ung. KW)	Mo (ger. KW)	Mo (ger. KW)	Mo (ung. KW)	Mo (ung. KW)	
Bollberg	10.05.19	10:45-11:15	18.10.19	15:45-16:25	Dorfplatz	Mi (ger. KW)	Mi (ung. KW)	Mi (ung. KW)	Mi (ger. KW)	Mi (ger. KW)	
Bremsnitz	08.05.19	14:45-15:20	16.10.19	11:45-12:30	Stellplatz Buswendeplatz	Die (ung. KW)	Do (ung. KW)	Do (ung. KW)	Frei (ger. KW)	Frei (ger. KW)	
Bucha	24.05.19	11:45-12:25	11.10.19	14:25-15:05	neben der Fleischerverkaufsstelle	Mo (ger. KW)	Die (ung. KW)	Die (ung. KW)	Die (ger. KW)	Die (ger. KW)	

Entsorgungstermine 2019

Orte/ Abfuhrbezirke		Schadstoffmobil				Standplatz	RESTMÜLL	BLAUE TONNE	GELBE TONNE
		1. Sammlung		2. Sammlung					
Tag	Uhrzeit	Tag	Uhrzeit	Tag	Uhrzeit	Tag (Woche)	Tag (Woche)	Tag (Woche)	
Buchheim	07.05.19 10:30-10:45	24.10.19	16:50-17:05			Do (ung. KW)	Frei (ung. KW)	Frei (ger. KW)	
Bürgel	02.05.19 13:45-14:30	08.10.19	12:40-13:25		am Sportplatz	Mi (ger. KW)	Mo (ger. KW)	Mo (ung. KW)	
Camburg	21.05.19 16:05-16:35	29.10.19	10:25-10:55		Parkplatz REWE-Markt	Do (ger. KW)	Die (ger. KW)	Die (ung. KW)	
Coppanz	24.05.19 11:15-11:30	11.10.19	15:20-15:35		Bushaltestelle	Mo (ger. KW)	Die (ung. KW)	Die (ger. KW)	
Crossen	07.05.19 14:40-15:25	24.10.19	13:05-13:50		Parkplatz an der Hauptstr.	Do (ger. KW)	Do (ung. KW)	Do (ger. KW)	
Dienstädt	30.04.19 16:15-16:30	22.10.19	11:10-11:25		Gaststätte	Die (ung. KW)	Die (ung. KW)	Die (ger. KW)	
Döbrichau	21.05.19 13:15-13:30	29.10.19	14:10-14:25		Wertstoffcontainerplatz	Do (ger. KW)	Die (ger. KW)	Die (ung. KW)	
Döbritschen	21.05.19 11:00-11:15	29.10.19	15:40-16:00		Wertstoffcontainerplatz	Do (ger. KW)	Die (ger. KW)	Die (ung. KW)	
Döllschütz	17.05.19 11:00-11:15	04.10.19	14:40-14:55		Wertstoffcontainerplatz	Mi (ung. KW)	Frei (ger. KW)	Frei (ung. KW)	
Dorna	10.05.19 11:30-12:00	18.10.19	15:00-15:30		Abzweig Dorna	Mi (ger. KW)	Mi (ung. KW)	Mi (ger. KW)	
Dornburg	24.04.19 17:00-17:30	10.10.19	10:00-10:30		großer Besucherparkplatz (oben)	Do (ger. KW)	Die (ger. KW)	Die (ung. KW)	
Dorndorf	03.05.19 14:00-15:15	01.11.19	10:30-11:45		REWE Parkplatz	Do (ger. KW)	Mo (ung. KW)	Mo (ger. KW)	
Dothen	17.05.19 13:15-13:35	04.10.19	13:00-13:20		Wertstoffcontainerplatz	Mo (ung. KW)	Mo (ger. KW)	Mo (ung. KW)	
Droschka	02.05.19 13:10-13:30	08.10.19	14:25-14:45		Parkplatz am Imbiss	Mo (ung. KW)	Mo (ger. KW)	Mo (ung. KW)	
Dürrengleina	24.05.19 16:35-16:50	11.10.19	10:00-10:15		am Dorfteich	Mo (ger. KW)	Die (ung. KW)	Die (ger. KW)	
Eichenberg	30.04.19 16:45-17:00	22.10.19	10:40-10:55		Bushaltestelle	Die (ung. KW)	Die (ung. KW)	Die (ger. KW)	
Eineborn	23.04.19 14:00-14:45	15.10.19	12:45-13:30		Bushaltestelle	Die (ung. KW)	Do (ung. KW)	Frei (ger. KW)	

Entsorgungstermine 2019

		Schadstoffmobil				RESTMÜLL	BLAUE TONNE	GELBE TONNE
Orte/ Abfuhrbezirke	1. Sammlung		2. Sammlung		Standplatz	Tag (Woche)	Tag (Woche)	Tag (Woche)
	Tag	Uhrzeit	Tag	Uhrzeit				
Eisenberg	18.05.19	08:50-09:50	26.10.19	08:50-09:50	Markt	siehe S. 40-41	siehe S. 40-41	siehe S. 40-41
Eisenberg	18.05.19	10:05-11:05	26.10.19	10:05-11:05	Parkplatz Lessingstraße	siehe S. 40-41	siehe S. 40-41	siehe S. 40-41
Eisenberg	25.05.19	08:00-09:30	05.10.19	08:00-09:30	Parkplatz A.-Bebel-Str.	siehe S. 40-41	siehe S. 40-41	siehe S. 40-41
Eisenberg	25.05.19	09:45-11:15	05.10.19	09:45-11:15	Parkplatz Lessingstraße	siehe S. 40-41	siehe S. 40-41	siehe S. 40-41
Mühltalesing. Kursdorf Str.	07.05.19	12:00-12:15	24.10.19	15:20-15:35	Mühltalesingang	Do (ung. KW)	Mo (ger. KW)	Mo (ung. KW)
Erdmannsdorf	08.05.19	11:00-11:45	16.10.19	15:30-16:15	Wertstoffcontainerplatz	Die (ung. KW)	Do (ung. KW)	Frei (ger. KW)
Etzdorf	07.05.19	11:30-11:45	24.10.19	16:00-16:15	Bushaltestelle	Do (ung. KW)	Frei (ung. KW)	Frei (ger. KW)
Frauenprießnitz	24.04.19	15:45-16:30	10.10.19	10:45-11:30	Ortseingang/Bushaltestelle	Frei (ger. KW)	Mo (ung. KW)	Mo (ger. KW)
Freienorla	30.04.19	13:00-13:30	22.10.19	14:10-14:40	vor Autohaus Demuth	Mi (ung. KW)	Die (ung. KW)	Die (ger. KW)
Geisenhain	10.05.19	15:30-16:00	18.10.19	10:30-11:00	Ochsenwiese	Frei (ung. KW)	Mi (ung. KW)	Mi (ger. KW)
Gerrega	02.05.19	16:50-17:05	06.10.19	10:00-10:15	an der Dorfinde	Mi (ger. KW)	Mo (ger. KW)	Mo (ung. KW)
Gernewitz	16.05.19	10:45-11:15	17.10.19	16:25-16:55	am Denkmalhof	Die (ger. KW)	Mi (ung. KW)	Mi (ger. KW)
Geurnitz	26.04.19	10:45-11:05	25.10.19	16:00-16:20	Bushaltestelle	Die (ung. KW)	Die (ung. KW)	Die (ger. KW)
Gniebsdorf	02.05.19	14:45-15:00	08.10.19	12:10-12:25	Wertstoffcontainerplatz (Sportplatz)	Mi (ger. KW)	Mo (ger. KW)	Mo (ung. KW)
Goimsdorf	03.05.19	13:15-13:45	01.11.19	12:00-12:30	Wertstoffcontainerplatz	Die (ger. KW)	Frei (ung. KW)	Frei (ger. KW)
Göritzberg	14.05.19	12:10-12:25	09.10.19	15:00-15:15	Wertstoffcontainerplatz	Mo (ung. KW)	Mo (ger. KW)	Mo (ung. KW)

Entsorgungstermine 2019

Orte/ Abfuhrbezirke		Schadstoffmobil				Standplatz	RESTMÜLL	BLAUE TONNE	GELBE TONNE
		1. Sammlung		2. Sammlung					
Tag	Uhrzeit	Tag	Uhrzeit	Tag	Uhrzeit	Tag (Woche)	Tag (Woche)	Tag (Woche)	
Gösen	25.04.19 10:35-10:55	28.10.19	16:20-16:40			Do (ung. KW)	Frei (ung. KW)	Frei (ger. KW)	
Grabsdorf	24.04.19 13:50-14:05	10.10.19	14:00-14:15		Wertstoffcontainerplatz	Mo (ung. KW)	Mo (ger. KW)	Mo (ung. KW)	
Graitschen/B	14.05.19 14:55-15:20	09.10.19	12:05-12:30		Wertstoffcontainerplatz	Die (ger. KW)	Frei (ung. KW)	Frei (ger. KW)	
Graitschen/H.	24.04.19 12:35-12:50	10.10.19	14:30-14:45		alte Waage	Mo (ung. KW)	Die (ger. KW)	Die (ung. KW)	
Greuda	26.04.19 15:55-16:15	25.10.19	10:35-10:55		Wertstoffcontainerplatz	Mo (ger. KW)	Die (ung. KW)	Die (ger. KW)	
Gröben	11.05.19 09:15-09:45	19.10.19	09:15-09:45		Gemeindeverwaltung	Mo (ger. KW)	Mo (ung. KW)	Mo (ger. KW)	
Großbokedra	16.05.19 12:45-13:00	17.10.19	14:40-14:55		Waage	Frei (ung. KW)	Mi (ung. KW)	Mi (ger. KW)	
Großeutersdorf	30.04.19 17:15-17:40	22.10.19	10:00-10:25		B 88 Parkstreifen	Die (ung. KW)	Die (ung. KW)	Die (ger. KW)	
Großhelmsdorf	25.04.19 15:35-15:50	28.10.19	11:30-11:45		Wertstoffcontainerplatz	Do (ung. KW)	Frei (ung. KW)	Frei (ger. KW)	
Großkröbitz	24.05.19 14:30-14:45	11.10.19	12:05-12:20		Wertstoffcontainerplatz	Mo (ger. KW)	Die (ung. KW)	Die (ger. KW)	
Großlöbichau	03.05.19 10:00-10:30	01.11.19	15:15-15:45		Dorfplatz	Die (ger. KW)	Frei (ung. KW)	Frei (ger. KW)	
Großpürschütz	23.05.19 15:25-15:45	01.10.19	11:05-11:25		Buswendschleife	Mo (ger. KW)	Do (ung. KW)	Do (ger. KW)	
Gumperda	26.04.19 14:10-14:30	25.10.19	13:25-13:45		Wertstoffcontainerplatz	Die (ung. KW)	Die (ung. KW)	Die (ger. KW)	
Hainbücht	11.05.19 10:00-10:15	19.10.19	10:00-10:15		Dorfplatz	Die (ger. KW)	Mi (ung. KW)	Mi (ger. KW)	
Hainchen	25.04.19 11:50-12:05	28.10.19	15:15-15:30		Wertstoffcontainerplatz	Mo (ung. KW)	Mo (ger. KW)	Mo (ung. KW)	
Hainchen	22.05.19 15:05-15:25	23.10.19	12:00-12:20		Wertstoffcontainerplatz	Frei (ger. KW)	Die (ger. KW)	Die (ung. KW)	
Hainspitz	18.05.19 08:00-08:30	26.10.19	08:00-08:30		Parkplatz am See	Do (ung. KW)	Frei (ger. KW)	Frei (ung. KW)	

Entsorgungstermine 2019

Orte/ Abfuhrbezirke		Schadstoffmobil				Standplatz	RESTMÜLL	BLAUE TONNE	GELBE TONNE
		1. Sammlung	2. Sammlung	Uhrzeit	Uhrzeit				
Tag	Uhrzeit	Tag	Tag	Uhrzeit	Uhrzeit	Tag (Woche)	Tag (Woche)	Tag (Woche)	
Hartmannsdorf	07.05.19 13:30-13:55	24.10.19	24.10.19	14:30-14:45	14:30-14:45	Do (ger. KW)	Do (ung. KW)	Do (ger. KW)	
Heilborn	23.04.19 13:15-13:45	15.10.19	15.10.19	14:15-14:45	ehemalige Waage	Die (ung. KW)	Do (ung. KW)	Frei (ger. KW)	
Hermisdorf	04.05.19 08:45-09:30	12.10.19	12.10.19	08:45-10:15	Grünstädter Platz/Garagen	Frei (ger. KW)	siehe S.38-39	siehe S.38-39	
Hermisdorf	04.05.19 09:45-10:30	12.10.19	12.10.19	10:30-11:45	R.-Breitscheid-Str. (vor dem Hochhaus)	Frei (ger. KW)	siehe S.38-39	siehe S.38-39	
Hermisdorf	04.05.19 10:45-11:30	12.10.19	12.10.19	12:00-12:45	Rathausplatz	Frei (ger. KW)	siehe S.38-39	siehe S.38-39	
Hermisdorf	04.05.19 11:45-12:30	12.10.19	12.10.19	13:00-13:45	Bahnhofsvorplatz	Frei (ger. KW)	siehe S.38-39	siehe S.38-39	
Hermisdorf	04.05.19 12:45-13:15	12.10.19	12.10.19	14:00-14:30	Parkplatz Friedenschule	Frei (ger. KW)	siehe S.38-39	siehe S.38-39	
Hetzdorf	02.05.19 12:10-12:25	08.10.19	08.10.19	15:00-15:15	Dorfeiche	Mo (ung. KW)	Mo (ger. KW)	Mo (ung. KW)	
Hirschroda	22.05.19 17:05-17:25	23.10.19	23.10.19	10:00-10:20	Wertstoffcontainerplatz	Frei (ger. KW)	Die (ger. KW)	Die (ung. KW)	
Hohendorf	14.05.19 12:40-12:55	09.10.19	09.10.19	14:30-14:45	Wertstoffcontainerplatz	Mo (ung. KW)	Mo (ger. KW)	Mo (ung. KW)	
Hummelshain	30.04.19 12:30-12:45	22.10.19	22.10.19	14:55-15:10	vor der Verkaufsstelle	Mi (ung. KW)	Do (ung. KW)	Do (ger. KW)	
Ilmsdorf	02.05.19 15:50-16:05	08.10.19	08.10.19	11:00-11:15	Abzweig Beulbar/ Bushaltestelle	Mi (ger. KW)	Mo (ger. KW)	Mo (ung. KW)	
Jägersdorf	23.05.19 14:20-14:40	01.10.19	01.10.19	12:10-12:30	Feuerwehrgerätehaus	Mo (ger. KW)	Do (ung. KW)	Do (ger. KW)	
Jenalöbnitz	03.05.19 11:20-11:40	01.11.19	01.11.19	14:05-14:25	Ortsmitte	Die (ger. KW)	Frei (ung. KW)	Frei (ger. KW)	
Kahla	15.05.19 10:00-10:45	30.10.19	30.10.19	10:00-10:45	an der Ziegelei/ Zweirad Seifert	Mo (ung. KW)	siehe S. 34-35	siehe S. 34-35	
Kahla	15.05.19 11:00-12:00	30.10.19	30.10.19	11:00-12:00	Bergstraße/Kastanie	Mo (ung. KW)	siehe S. 34-35	siehe S. 34-35	

Entsorgungstermine 2019

Orte/ Abfuhrbezirke		Schadstoffmobil				Standplatz	RESTMÜLL	BLAUE TONNE	GELBE TONNE
		1. Sammlung		2. Sammlung					
Tag	Uhrzeit	Tag	Uhrzeit	Tag	Uhrzeit	Tag (Woche)	Tag (Woche)	Tag (Woche)	
Kahla	15.05.19 12:45-13:45	30.10.19	12:45-13:45	30.10.19	12:45-13:45	Mo (ung. KW)	siehe S. 34-35	siehe S. 34-35	
Kahla	15.05.19 14:00-15:00	30.10.19	14:00-15:00	30.10.19	14:00-15:00	Mo (ung. KW)	siehe S. 34-35	siehe S. 34-35	
Kahla	15.05.19 15:15-16:30	30.10.19	15:15-16:30	30.10.19	15:15-16:30	Mo (ung. KW)	siehe S. 34-35	siehe S. 34-35	
Kahla	15.05.19 16:40-17:40	30.10.19	16:40-17:40	30.10.19	16:40-17:40	Mo (ung. KW)	siehe S. 34-35	siehe S. 34-35	
Kammeritz	25.04.19 11:15-11:35	28.10.19	15:45-16:05	28.10.19	15:45-16:05	Mo (ung. KW)	Mo (ger. KW)	Mo (ung. KW)	
Karlsdorf	08.05.19 15:35-16:05	16.10.19	11:00-11:30	16.10.19	11:00-11:30	Die (ung. KW)	Do (ung. KW)	Frei (ger. KW)	
Karsdorfberg	14.05.19 10:00-10:15	09.10.19	17:10-17:25	09.10.19	17:10-17:25	Mo (ung. KW)	Mo (ger. KW)	Mo (ung. KW)	
Kischlitz	24.04.19 10:00-10:15	10.10.19	17:00-17:15	10.10.19	17:00-17:15	Mo (ung. KW)	Mo (ger. KW)	Mo (ung. KW)	
Kleinbockedra	16.05.19 12:15-12:30	17.10.19	15:10-15:25	17.10.19	15:10-15:25	Frei (ung. KW)	Mi (ung. KW)	Mi (ger. KW)	
Kleinbucha	26.04.19 10:00-10:15	25.10.19	16:35-16:50	25.10.19	16:35-16:50	Die (ung. KW)	Die (ung. KW)	Die (ger. KW)	
Kleinebersdorf	23.04.19 12:30-13:00	15.10.19	15:00-15:30	15.10.19	15:00-15:30	Die (ung. KW)	Do (ung. KW)	Frei (ger. KW)	
Kleineutersdorf	30.04.19 11:15-11:45	22.10.19	15:55-16:25	22.10.19	15:55-16:25	Die (ung. KW)	Do (ung. KW)	Do (ger. KW)	
Kleinkröbitz	24.05.19 15:00-15:15	11.10.19	11:35-11:50	11.10.19	11:35-11:50	Mo (ger. KW)	Die (ung. KW)	Die (ger. KW)	
Kleinöbichau	03.05.19 10:45-11:05	01.11.19	14:40-15:00	01.11.19	14:40-15:00	Die (ger. KW)	Frei (ung. KW)	Frei (gera KW)	
Kleinprießnitz	24.04.19 14:45-15:00	10.10.19	12:15-12:45	10.10.19	12:15-12:45	Do (ger. KW)	Die (ger. KW)	Die (ung. KW)	
Kleinpürschütz	23.05.19 14:55-15:10	01.10.19	11:40-11:55	01.10.19	11:40-11:55	Mo (ger. KW)	Do (ung. KW)	Do (ger. KW)	

Entsorgungstermine 2019

		Schadstoffmobil				RESTMÜLL	BLAUE TONNE	GELBE TONNE
Orte/ Abfuhrbezirke	1. Sammlung		2. Sammlung		Standplatz	Tag (Woche)	Tag (Woche)	Tag (Woche)
	Tag	Uhrzeit	Tag	Uhrzeit				
Klengel	02.05.19	10:00-10:15	08.10.19	17:05-17:30	Wertstoffcontainerplatz	Do (ung. KW)	Frei (ger. KW)	Frei (ung. KW)
Königshofen	25.04.19	17:00-17:15	28.10.19	10:00-10:15	Wertstoffcontainerplatz	Do (ung. KW)	Frei (ung. KW)	Frei (ger. KW)
Laasdorf + Gewerbegebiet	16.05.19	10:00-10:30	17.10.19	17:10-17:40	Gaststätte "Zu den Linden"	Die (ger. KW)	Mi (ung. KW)	Mi (ger. KW)
Launewitz	17.05.19	14:20-14:35	04.10.19	11:15-11:30	Wertstoffcontainerplatz	Mo (ung. KW)	Mo (ger. KW)	Mo (ung. KW)
Lehesten	22.05.19	11:40-12:00	23.10.19	15:15-15:35	gegenüber Bushaltestelle	Frei (ger. KW)	Die (ger. KW)	Die (ung. KW)
Leubengrund						Mo (ung. KW)	Do (ung. KW)	Do (ger. KW)
Lindau	25.04.19	16:35-16:50	28.10.19	10:30-10:45	Wertstoffcontainerplatz	Do (ung. KW)	Frei (ung. KW)	Frei (ger. KW)
Lindig	30.04.19	10:45-11:00	22.10.19	16:40-16:55	Bushaltestelle	Mo (ung. KW)	Do (ger. KW)	Do (ung. KW)
Lippersdorf	08.05.19	12:00-12:45	16.10.19	14:30-15:15	Wertstoffcontainer	Die (ung. KW)	Do (ung. KW)	Frei (gera KW)
Löberschütz	14.05.19	15:35-15:55	09.10.19	11:30-11:50	Parkplatz	Die (ger. KW)	Frei (ung. KW)	Frei (ger. KW)
Loftschen	11.05.19	11:30-11:45	19.10.19	11:30-11:45	Dorfplatz	Mi (ger. KW)	Mo (ung. KW)	Mo (ger. KW)
Lucka	14.05.19	17:10-17:25	09.10.19	10:00-10:15	Ortsausgang-Feldweg rechts	Die (ger. KW)	Mo (ung. KW)	Mo (ger. KW)
Magersdorf	16.05.19	14:55-15:10	17.10.19	12:30-12:45	Dorfplatz an der Linde	Frei (ung. KW)	Mi (ung. KW)	Mi (ger. KW)
Mennewitz						Die (ger. KW)	Mo (ung. KW)	Mo (ger. KW)
Mertendorf	24.05.19	16:15-16:30	10.10.19	16:35-16:50	Wertstoffcontainerplatz	Mo (ung. KW)	Frei (ger. KW)	Frei (ung. KW)
Meusebach	10.05.19	16:15-16:30	18.10.19	10:00-10:15	Dorfmitte	Frei (ung. KW)	Mi (ung. KW)	Mi (ger. KW)
Milda	24.05.19	13:55-14:15	11.10.19	13:20-13:40	Gemeindeverwaltung	Mo (ger. KW)	Die (ung. KW)	Die (ger. KW)
Möckern	10.05.19	12:15-12:45	18.10.19	14:15-14:45	vor dem ehem. Konsum	Die (ger. KW)	Mi (ger. KW)	Mi (ung. KW)

Entsorgungstermine 2019

Orte/ Abfuhrbezirke		Schadstoffmobil				Standplatz	RESTMÜLL	BLAUE TONNE	GELBE TONNE
		1. Sammlung		2. Sammlung					
Tag	Uhrzeit	Tag	Uhrzeit	Tag	Uhrzeit	Tag (Woche)	Tag (Woche)	Tag (Woche)	
Mörsdorf	10.05.19 10:00-10:30	18.10.19	16:30-17:00			Mi (ger. KW)	Mi (ung. KW)	Mi (ger. KW)	
Mühlital						Fr (ung. KW)	Frei (ger. KW)	Frei (ung. KW)	
Nausnitz	14.05.19 13:55-14:10	09.10.19	14:00-14:15			Die (ger. KW)	Frei (ung. KW)	Frei (ger. KW)	
Nautschütz	25.04.19 14:05-14:50	28.10.19	13:15-14:00			Mo (ung. KW)	Mo (ger. KW)	Mo (ung. KW)	
Nennsdorf	24.05.19 10:00-10:30	11.10.19	16:20-16:50			Mo (ger. KW)	Die (ung. KW)	Die (ger. KW)	
Nerkewitz	22.05.19 13:35-14:05	23.10.19	13:55-14:25			Frei (ger. KW)	Die (ger. KW)	Die (ung. KW)	
Neuengöna	22.05.19 10:30-10:50	23.10.19	16:25-16:45			Frei (ger. KW)	Die (ger. KW)	Die (ung. KW)	
Nickelsdorf	07.05.19 14:10-14:25	24.10.19	14:00-14:15			Do (ger. KW)	Do (ung. KW)	Do (ger. KW)	
Nischwitz	14.05.19 11:40-11:55	09.10.19	15:30-15:45			Mo (ung. KW)	Mo (ger. KW)	Mo (ung. KW)	
Oberbodnitz	16.05.19 15:55-16:10	17.10.19	11:30-11:45			Frei (ung. KW)	Mi (ung. KW)	Mi (ger. KW)	
Obergneus	16.05.19 14:25-14:40	17.10.19	13:45-14:00			Frei (ung. KW)	Mi (ung. KW)	Mi (ger. KW)	
Oelknitz	23.05.19 13:20-13:40	01.10.19	14:00-14:20			Mo (ger. KW)	Do (ung. KW)	Do (ger. KW)	
Orlamünde (obere Stadt)	30.04.19 14:30-15:15	22.10.19	11:40-12:25			Mi (ung. KW)	Die (ung. KW)	Die (ger. KW)	
Orlamünde (untere Stadt)	30.04.19 15:30-16:00	22.10.19	13:25-13:55			Mi (ung. KW)	Die (ung. KW)	Die (ger. KW)	
Oßmaritz	24.05.19 10:45-11:00	11.10.19	15:50-16:05			Mo (ger. KW)	Die (ung. KW)	Die (ger. KW)	

Entsorgungstermine 2019

		Schadstoffmobil				RESTMÜLL		BLAUE TONNE		GELBE TONNE	
Orte/ Abfuhrbezirke	1. Sammlung		2. Sammlung		Standplatz	Tag (Woche)	Tag (Woche)	Tag (Woche)	Tag (Woche)	Tag (Woche)	
	Tag	Uhrzeit	Tag	Uhrzeit							
Ottendorf	23.04.19	11:00-11:45	15.10.19	15:45-16:30	Parkplatz Einkaufsmarkt	Die (ung. KW)	Do (ung. KW)	Do (ung. KW)	Frei (ger. KW)	Frei (ger. KW)	
Petersberg	17.05.19	11:30-11:45	04.10.19	14:10-14:25	an der Telefonzelle	Do (ung. KW)	Mo (ger. KW)	Mo (ger. KW)	Mo (ung. KW)	Mo (ung. KW)	
Gewerbegeb.						Mi (ung. KW)	Frei (ung. KW)	Frei (ung. KW)	Frei (ger. KW)	Frei (ger. KW)	
Podelsatz						Die (ger. KW)	Mo (ung. KW)	Mo (ung. KW)	Mo (ung. KW)	Mo (ung. KW)	
Pösen	24.05.19	11:45-12:25	11.10.19	14:25-15:05	Bucha neben der Fleischereiverkaufstelle	Mo (ger. KW)	Mo (ger. KW)	Die (ung. KW)	Die (ung. KW)	Die (ger. KW)	
Poppendorf	24.04.19	12:05-12:20	10.10.19	15:00-15:15	Wertstoffcontainerplatz	Mo (ung. KW)	Mo (ung. KW)	Mo (ger. KW)	Mo (ger. KW)	Mo (ung. KW)	
Porstendorf	22.05.19	10:00-10:15	23.10.19	17:00-17:15	Parkplatz Bulgarstube	Do (ger. KW)	Do (ger. KW)	Die (ger. KW)	Die (ger. KW)	Die (ung. KW)	
Posewitz	21.05.19	13:45-14:00	29.10.19	13:40-13:55	Ortsmitte	Do (ger. KW)	Do (ger. KW)	Die (ger. KW)	Die (ger. KW)	Die (ung. KW)	
Poxdorf	14.05.19	14:25-14:40	09.10.19	13:30-13:45	Wertstoffcontainerplatz	Die (ger. KW)	Die (ger. KW)	Frei (ung. KW)	Frei (ung. KW)	Frei (gera KW)	
Pratschütz	25.04.19	12:20-12:35	28.10.19	14:45-15:00	Wertstoffcontainerplatz	Mo (ung. KW)	Mo (ung. KW)	Mo (ger. KW)	Mo (ger. KW)	Mo (ung. KW)	
Pretschwitz	17.05.19	10:30-10:45	04.10.19	15:10-15:25	Wertstoffcontainerplatz	Mi (ung. KW)	Mi (ung. KW)	Frei (ger. KW)	Frei (ger. KW)	Frei (ung. KW)	
Quirla	10.05.19	11:30-12:00	18.10.19	15:00-15:30	Abzweig Doma	Die (ger. KW)	Die (ger. KW)	Mi (ger. KW)	Mi (ger. KW)	Mi (ung. KW)	
Rabis	11.05.19	08:00-08:30	19.10.19	08:00-08:30	vor der Gaststätte	Mo (ger. KW)	Mo (ger. KW)	Mo (ung. KW)	Mo (ung. KW)	Mo (ger. KW)	
Rattelsdorf	08.05.19	14:15-14:30	16.10.19	13:30-13:45	Stellplatz Buswendeplatz	Die (ung. KW)	Die (ung. KW)	Do (ung. KW)	Do (ung. KW)	Frei (ger. KW)	
Rauda	07.05.19	12:30-12:45	24.10.19	14:55-15:10	Gemeindeparkplatz an der Bahnhofstraße.	Do (ger. KW)	Do (ger. KW)	Do (ger. KW)	Do (ger. KW)	Do (ung. KW)	
Rauschwitz	14.05.19	10:30-10:55	09.10.19	16:30-16:55	vor der Gaststätte/ Bushaltestelle	Mo (ung. KW)	Mo (ung. KW)	Mo (ger. KW)	Mo (ger. KW)	Mo (ung. KW)	

Entsorgungstermine 2019

		Schadstoffmobil				RESTMÜLL	BLAUE TONNE	GELBE TONNE
Orte/ Abfuhrbezirke	1. Sammlung		2. Sammlung		Standplatz	Tag (Woche)	Tag (Woche)	Tag (Woche)
	Tag	Uhrzeit	Tag	Uhrzeit				
Rausdorf	16.05.19	11:30-12:00	17.10.19	15:40-16:10	Feuerwehrhaus	Frei (ung. KW)	Mi (ung. KW)	Mi (ger. KW)
Reichenbach	23.04.19	15:45-16:30	15.10.19	11:00-11:45	Sportplatz Ortseingang rechts	Die (ung. KW)	Mi (ger. KW)	Mi (ung. KW)
Reinstädt	26.04.19	11:25-12:00	25.10.19	15:10-15:45	Dorfplatz	Die (ung. KW)	Die (ung. KW)	Die (ger. KW)
Renthendorf	08.05.19	16:20-17:05	16.10.19	10:00-10:45	Parkplatz Schullandheim	Die (ung. KW)	Do (ung. KW)	Frei (ger. KW)
Rockau	24.04.19	11:00-11:20	10.10.19	16:00-16:20	Bushaltestelle	Mo (ung. KW)	Frei (ger. KW)	Frei (ung. KW)
Rodameuschel	21.05.19	16:45-17:00	29.10.19	10:00-10:15	Wertstoffcontainerplatz	Frei (ger. KW)	Mo (ung. KW)	Die (ung. KW)
Rodias	24.05.19	16:05-16:20	11.10.19	10:30-10:45	Silo	Mo (ger. KW)	Die (ung. KW)	Die (ger. KW)
Rodigast	14.05.19	16:40-16:55	09.10.19	10:30-10:45	Wertstoffcontainerplatz	Die (ger. KW)	Frei (ung. KW)	Frei (ger. KW)
Rödigen	22.05.19	12:15-12:35	23.10.19	14:40-15:00	Ortseingang	Frei (ger. KW)	Die (ger. KW)	Die (ung. KW)
Rothenstein	23.05.19	11:50-12:20	01.10.19	14:35-15:05	Parkstreifen an B 88, nach Ampel	Mo (ger. KW)	Do (ung. KW)	Do (ger. KW)
Röttelmisch	26.04.19	13:35-13:55	25.10.19	14:00-14:20	alte Waage	Die (ung. KW)	Die (ung. KW)	Die (ger. KW)
Rudelsdorf	25.04.19	16:05-16:20	28.10.19	11:00-11:15	Wertstoffcontainerplatz	Do (ung. KW)	Frei (ung. KW)	Frei (ger. KW)
Rutha	23.05.19	10:45-11:05	01.10.19	15:50-16:10	Dorfplatz an der Eiche	Mo (ger. KW)	Mi (ung. KW)	Mi (ger. KW)
Ruttersdorf	11.05.19	12:00-12:30	19.10.19	12:00-12:30	Dorfplatz	Mi (ger. KW)	Mo (ung. KW)	Mo (ger. KW)
Scheiditz	09.05.19	16:15-16:30	02.10.19	10:30-10:45	Dorfmitte	Mi (ger. KW)	Mo (ung. KW)	Mo (ger. KW)
Schiebelau						Mo (ger. KW)	Mi (ung. KW)	Mi (ger. KW)
Schinditz	21.05.19	14:10-14:20	29.10.19	12:20-12:40	Wertstoffcontainerplatz	Do (ger. KW)	Die (ger. KW)	Die (ung. KW)

Entsorgungstermine 2019

Orte/ Abfuhrbezirke		Schadstoffmobil				Standplatz	RESTMÜLL	BLAUE TONNE	GELBE TONNE
		1. Sammlung	2. Sammlung	Uhrzeit	Uhrzeit				
Tag	Uhrzeit	Tag	Tag	Uhrzeit	Uhrzeit	Tag (Woche)	Tag (Woche)	Tag (Woche)	
Schirmewitz	23.05.19 16:00-16:20	01.10.19	01.10.19	10:30-10:50	10:30-10:50	Wertstoffcontainerplatz	Mo (ger. KW)	Die (ung. KW)	Die (ger. KW)
Schkölen	17.05.19 14:50-15:50	04.10.19	04.10.19	10:00-11:00	10:00-11:00	Taubenherd	Do (ung. KW)	Mo (ger. KW)	Mo (ung. KW)
Schleifreisen	04.05.19 08:00-08:30	12.10.19	12.10.19	08:00-08:30	08:00-08:30	Buswendeschleife	Frei (ger. KW)	Die (ger. KW)	Die (ung. KW)
Schleuskau	24.04.19 15:15-15:30	10.10.19	10.10.19	11:45-12:00	11:45-12:00	ehemalige "LPG"-Straße	Do (ger. KW)	Mo (ung. KW)	Die (ung. KW)
Schlöben	11.05.19 08:45-09:00	19.10.19	19.10.19	08:45-09:00	08:45-09:00	Kulturhausvorplatz	Mo (ger. KW)	Mo (ung. KW)	Mo (ger. KW)
Schmölln	30.04.19 12:00-12:15	22.10.19	22.10.19	15:25-15:40	15:25-15:40	Wertstoffcontainerplatz	Mi (ung. KW)	Do (ung. KW)	Do (ger. KW)
Schmörschwitz	14.05.19 11:10-11:25	09.10.19	09.10.19	16:00-16:15	16:00-16:15	Wertstoffcontainerplatz	Mo (ung. KW)	Mo (ger. KW)	Mo (ung. KW)
Schöngleina/ Zinna	09.05.19 16:45-17:30	02.10.19	02.10.19	10:00-10:15	10:00-10:15	am Kulturhaus	Mi (ger. KW)	Mo (ung. KW)	Mo (ger. KW)
Schöps	23.05.19 13:45-14:05	01.10.19	01.10.19	12:45-13:00	12:45-13:00	Alte Waage	Mo (ger. KW)	Do (ung. KW)	Do (ger. KW)
Schorba	24.05.19 12:40-12:55	11.10.19	11.10.19	13:55-14:10	13:55-14:10	Alte Waage	Mo (ger. KW)	Die (ung. KW)	Die (ger. KW)
Seifartsdorf	07.05.19 17:20-17:35	24.10.19	24.10.19	10:00-10:15	10:00-10:15	untere Bushaltestelle	Do (ger. KW)	Do (ung. KW)	Do (ger. KW)
Seitenbrück	16.05.19 16:25-16:40	17.10.19	17.10.19	11:00-11:15	11:00-11:15	Kulturhaus	Frei (ung. KW)	Mi (ung. KW)	Mi (ger. KW)
Seitenroda	30.04.19 10:00-10:30	22.10.19	22.10.19	17:10-17:40	17:10-17:40	an der Feuerwehr	Frei (ung. KW)	Do (ger. KW)	Do (ung. KW)
Serba	02.05.19 10:30-10:50	08.10.19	08.10.19	16:30-16:50	16:30-16:50	an der Feuerwehr	Do (ung. KW)	Frei (ger. KW)	Frei (ung. KW)
Silbertal	02.05.19 11:35-11:55	08.10.19	08.10.19	15:30-15:50	15:30-15:50	Wertstoffcontainerplatz	Mo (ung. KW)	Mo (ger. KW)	Mo (ung. KW)
Silbitz	07.05.19 16:40-17:05	24.10.19	24.10.19	10:25-10:50	10:25-10:50	Parkplatz an der Schule	Do (ger. KW)	Do (ung. KW)	Do (ger. KW)
St.Gangloff	23.04.19 16:45-17:30	15.10.19	15.10.19	10:00-10:45	10:00-10:45	Kulturhaus "Schwan"	Mi (ger. KW)	Mi (ger. KW)	Mi (ung. KW)
Stadtroda	27.04.19 08:00-08:30	02.11.19	02.11.19	08:00-8:30	08:00-8:30	Brauhausplatz	Die (ger. KW)	siehe S. 36-37	siehe S. 36-37

Entsorgungstermine 2019

Orte/ Abfuhrbezirke		Schadstoffmobil				Standplatz	RESTMÜLL	BLAUE TONNE	GELBE TONNE
		1. Sammlung		2. Sammlung					
Tag	Uhrzeit	Tag	Uhrzeit	Tag	Uhrzeit	Tag (Woche)	Tag (Woche)	Tag (Woche)	
Stadtroda	27.04.19 08:45-09:45	02.11.19	08:45-09:45	02.11.19	08:45-09:45	Parkplatz Stadtmitte	Die (ger. KW)	siehe S. 36-37	siehe S. 36-37
Stadtroda	27.04.19 10:00-11:00	02.11.19	10:00-11:00	02.11.19	10:00-11:00	Goetheweg/ehemaliges Bistro	Die (ger. KW)	siehe S. 36-37	siehe S. 36-37
Stadtroda	27.04.19 11:15-12:00	02.11.19	11:15-12:00	02.11.19	11:15-12:00	Netto-Markt/ Parkplatz	Die (ger. KW)	siehe S. 36-37	siehe S. 36-37
Stadtroda	11.05.19 10:30-11:15	19.10.19	10:30-11:15	19.10.19	10:30-11:15	Zeitgrundeinfahrt	Die (ger. KW)	siehe S. 36-37	siehe S. 36-37
Stednitz	03.05.19 14:00-15:15	01.11.19	10:30-11:45	01.11.19	10:30-11:45	REWE Parkplatz	Do (ger. KW)	Mo (ung. KW)	Mo (ger. KW)
Stiebritz	22.05.19 14:20-14:40	23.10.19	12:35-12:55	23.10.19	12:35-12:55	Buswendeschleife	Frei (ger. KW)	Die (ger. KW)	Die (ung. KW)
Stöben	21.05.19 15:20-15:50	29.10.19	11:05-11:20	29.10.19	11:05-11:20	Wertstoffcontainerplatz	Do (ger. KW)	Die (ger. KW)	Die (ung. KW)
Sulza	23.05.19 11:20-11:35	01.10.19	15:20-15:35	01.10.19	15:20-15:35	Getränkehandel	Mo (ger. KW)	Mi (ung. KW)	Mi (ger. KW)
Tauchtitz	07.05.19 16:10-16:25	24.10.19	11:00-11:15	24.10.19	11:00-11:15	Wertstoffcontainerplatz	Do (ger. KW)	Do (ung. KW)	Do (ger. KW)
Taupadel	14.05.19 16:10-16:25	09.10.19	11:00-11:15	09.10.19	11:00-11:15	Wertstoffcontainerplatz	Die (ger. KW)	Frei (ung. KW)	Frei (ger. KW)
Tautenburg	03.05.19 15:30-15:45	01.11.19	10:00-10:15	01.11.19	10:00-10:15	Wertstoffcontainerplatz	Frei (ger. KW)	Mo (ung. KW)	Mo (ger. KW)
Tautendorf	23.04.19 15:00-15:30	15.10.19	12:00-12:30	15.10.19	12:00-12:30	vor dem Gemeindebüro	Die (ung. KW)	Do (ung. KW)	Frei (ger. KW)
Tautenhain	09.05.19 10:00-10:35	02.10.19	17:20-17:55	02.10.19	17:20-17:55	ehem. Kaufhalle	Mi (ger. KW)	Frei (ger. KW)	Frei (ung. KW)
Thalbürgel	02.05.19 15:15-15:35	08.10.19	11:35-11:55	08.10.19	11:35-11:55	Dorfplatz vor der Schule	Mi (ger. KW)	Mo (ger. KW)	Mo (ung. KW)
Thiemendorf	07.05.19 11:00-11:15	24.10.19	16:25-16:40	24.10.19	16:25-16:40	Wertstoffcontainerplatz	Do (ung. KW)	Frei (ung. KW)	Frei (ger. KW)
Thierschneck	24.04.19 14:15-14:30	10.10.19	13:30-13:45	10.10.19	13:30-13:45	Wertstoffcontainerplatz	Do (ger. KW)	Die (ger. KW)	Die (ung. KW)
Tissa	10.05.19 13:30-13:45	18.10.19	13:15-13:30	18.10.19	13:15-13:30	Dorfplatz	Die (ger. KW)	Mi (ger. KW)	Mi (ung. KW)
Törpla	25.04.19 10:00-10:15	28.10.19	16:55-17:10	28.10.19	16:55-17:10	Wertstoffcontainerplatz	Do (ung. KW)	Frei (ung. KW)	Frei (ger. KW)

Entsorgungstermine 2019

		Schadstoffmobil				RESTMÜLL	BLAUE TONNE	GELBE TONNE
Orte/ Abfuhrbezirke	1. Sammlung		2. Sammlung		Standplatz	Tag (Woche)	Tag (Woche)	Tag (Woche)
	Tag	Uhrzeit	Tag	Uhrzeit				
Tröbnitz	10.05.19	14:30-15:15	18.10.19	11:15-12:30	Feuerwehrhaus	Frei (ung. KW)	Mi (ung. KW)	Mi (ger. KW)
Trockenborn	16.05.19	16:55-17:40	17.10.19	10:00-10:45	Bushaltestelle	Frei (ung. KW)	Mi (ung. KW)	Mi (ger. KW)
Trockhausen						Die (ger. KW)	Mo (ung. KW)	Mo (ger. KW)
Trotz	02.05.19	11:05-11:20	08.10.19	16:00-16:15	Einfahrt Gewerbegebiet/ Bäckerei Plöthner	Do (ung. KW)	Frei (ger. KW)	Frei (ung. KW)
Tümppling	21.05.19	14:35-15:05	29.10.19	11:35-12:05	Wertstoffcontainerplatz	Do (ger. KW)	Die (ger. KW)	Die (ung. KW)
Tünschütz	17.05.19	12:45-13:00	04.10.19	13:35-13:50	Wertstoffcontainerplatz	Mo (ung. KW)	Mo (ger. KW)	Mo (ung. KW)
Ulrichswalde	10.05.19	13:00-13:15	18.10.19	13:45-14:00	Dorfplatz	Die (ger. KW)	Mi (ger. KW)	Mi (ung. KW)
Unterbodnitz	16.05.19	15:25-15:40	17.10.19	12:00-12:15	Dorfplatz	Frei (ung. KW)	Mi (ung. KW)	Mi (ger. KW)
Untergneus	16.05.19	14:00-14:10	17.10.19	14:15-14:25	Dorfplatz	Frei (ung. KW)	Mi (ung. KW)	Mi (ger. KW)
Waldeck	09.05.19	14:50-15:20	02.10.19	11:40-12:10	Dorfplatz	Mi (ger. KW)	Mo (ung. KW)	Mo (ger. KW)
Walpernhain	07.05.19	10:00-10:15	24.10.19	17:20-17:35	Bushaltestelle	Do (ung. KW)	Frei (ung. KW)	Frei (ger. KW)
Waltersdorf	08.05.19	10:00-10:45	16.10.19	16:30-17:15	Wertstoffcontainerplatz	Die (ung. KW)	Do (ung. KW)	Frei (ger. KW)
Weißbach	08.05.19	13:45-14:00	16.10.19	14:00-14:15	ehem. Konsum	Die (ung. KW)	Do (ung. KW)	Frelo (ger. KW)
Weißborn	09.05.19	10:50-11:15	02.10.19	16:45-17:10	Wertstoffcontainerplatz	Frei (ung. KW)	Frei (ger. KW)	Frei (ung. KW)
Wetzdorf	24.04.19	11:35-11:50	10.10.19	15:30-15:45	Parkplatz vor der Gaststätte	Mo (ung. KW)	Frei (ger. KW)	Frei (ung. KW)
Wichmar	21.05.19	10:30-10:45	29.10.19	16:15-16:30	Buswendescheife	Frei (ger. KW)	Mo (ung. KW)	Mo (ger. KW)
Willischütz	17.05.19	13:50-14:05	04.10.19	11:45-12:00	Wertstoffcontainerplatz	Mo (ung. KW)	Mo (ger. KW)	Mo (ung. KW)

Entsorgungstermine 2019

		Schadstoffmobil				RESTMÜLL	BLAUE TONNE	GELBE TONNE
Orte/ Abfuhrbezirke	1. Sammlung		2. Sammlung		Standplatz	Tag (Woche)	Tag (Woche)	Tag (Woche)
	Tag	Uhrzeit	Tag	Uhrzeit				
Wiltsdorf	22.05.19	16:25-16:50	23.10.19	10:35-11:00	Wertstoffcontainerplatz	Frei (ger. KW)	Die (ger. KW)	Die (ung. KW)
Wolfersdorf	23.04.19	10:00-10:45	15.10.19	16:45-17:30	Parkplatz	Frei (ung. KW)	Mi (ung. KW)	Mi (ger. KW)
Wonnitz	21.05.19	11:30-11:45	29.10.19	15:10-15:25	Wertstoffcontainerplatz	Do (ger. KW)	Die (ger. KW)	Die (ung. KW)
Würrchhausen	21.05.19	10:00-10:15	29.10.19	16:45-17:00	Wertstoffcontainerplatz	Do (ger. KW)	Die (ger. KW)	Die (ung. KW)
Ziegenböcke						Mi (ger. KW)	Frei (ger. KW)	Frei (ung. KW)
Zimmern	22.05.19	15:40-16:10	23.10.19	11:15-11:45	Platz der Feuerwehr	Frei (ger. KW)	Die (ger. KW)	Die (ung. KW)
Zimmritz	24.05.19	15:30-15:50	11.10.19	11:00-11:20	alte Tankstelle	Mo (ger. KW)	Die (ung. KW)	Die (ger. KW)
Zöllnitz	23.05.19	10:00-10:30	01.10.19	16:25-16:55	gegenüber Autohaus Weise	Mi (ung. KW)	Mi (ung. KW)	Mi (ger. KW)
Zöthen	21.05.19	12:45-13:00	29.10.19	14:40-14:55	Parkplatz	Do (ger. KW)	Die (ger. KW)	Die (ung. KW)
Zöttnitz						Mo (ger. KW)	Mo (ung. KW)	Mo (ger. KW)
Zschorgula	25.04.19	12:50-13:05	28.10.19	14:15-14:30	Dorfplatz	Mo (ung. KW)	Mo (ger. KW)	Mo (ung. KW)
Zwabitz	26.04.19	15:20-15:40	25.10.19	11:10-11:30	Wertstoffcontainerplatz	Die (ung. KW)	Die (ung. KW)	Do (ung. KW)
Zweifelbach	26.04.19	12:15-12:35	25.10.19	14:35-14:55	an der Milchbank	Die (ung. KW)	Die (ung. KW)	Die (ger. KW)

Feiertagsentsorgung

Die Ersatztermine gelten einheitlich für Restmüll, Gelbe Tonne, blaue Tonne.

KW	Feiertag		ERSATZTERMINE FÜR RESTMÜLL	FÜR GELBE TONNE	UND FÜR DIE BLAUE TONNE
1. KW	01.01.2019	Dienstag	Mittwoch, 02.01.2019	Mittwoch, 02.01.2019	Dienstag, 02.01.2019
16. KW	19.04.2019	Freitag	Sonabend, 20.04.2019	Sonabend 20.04.2019	Sonabend, 20.04.2019
17. KW	22.04.2019	Montag	Dienstag, 23.04.2019	Dienstag, 23.04.2019	Dienstag, 23.04.2019
18. KW	01.05.2019	Mittwoch	Donnerstag, 02.05.2019	Donnerstag, 02.05.2019	Donnerstag, 02.05.2019
22. KW	30.05.2019	Donnerstag	Freitag, 31.05.2019	Freitag, 31.05.2019	Freitag, 31.05.2019
24. KW	10.06.2019	Montag	Dienstag, 11.06.2019	Dienstag, 11.06.2019	Dienstag, 11.06.2019
40. KW	03.10.2019	Donnerstag	Freitag, 04.10.2019	Freitag, 04.10.2019	Freitag, 04.10.2019
44. KW	31.10.2019	Donnerstag	Freitag, 01.11.2019	Freitag, 01.11.2019	Freitag, 01.11.2019
52. KW	25.12.2019	Mittwoch	Sonabend, 21.12.2019	Sonabend, 21.12.2019	Sonabend, 21.12.2019
52. KW	26.12.2019	Donnerstag	Freitag, 27.12.2019	Freitag, 27.12.2019	Freitag, 27.12.2019

Achtung: Der 1. Weihnachtsfeiertag wird am Sonnabend, dem 21.12.2019 VORENTSORGT!

Sollte in der Woche nach Feiertagen in einigen Orten die Entsorgung nicht pünktlich zum Entsorgungstermin erfolgen, lassen Sie bitte die Behälter noch draußen stehen. Es kann im Einzelfall zu Verzögerungen kommen, aber die Behälter werden auf jeden Fall geleert.

Wöchentliche Entsorgungen der 1,1cbm-Container in Großwohnanlagen (Hausmüll, Altpapier und Gelbe Tonne)

Ort	RESTMÜLL	ALTPAPIER	GELBE TONNE
	wöchentlich		
Bad Klosterlausnitz	Freitag	Dienstag	Dienstag
Eisenberg	Dienstag / Mittwoch	Montag	Montag
Hermsdorf	Freitag	Mittwoch (ung. KW), Donnerstag (ger. KW)	Mittwoch (ger. KW), Donnerstag (ung. KW)
Kahla	siehe Terminübersicht	Donnerstag	Donnerstag
Stadtroda	Dienstag	Mittwoch	Mittwoch
Weißborn	siehe Terminübersicht	siehe Terminübersicht	siehe Terminübersicht
Tautenhain	Freitag	siehe Terminübersicht	siehe Terminübersicht
Hartmannsdorf, Crossen	Dienstag	siehe Terminübersicht	siehe Terminübersicht



Restmüllsacktour

Montag gerade KW

(für Grundstücke, die mit Entsorgungsfahrzeug nicht angefahren werden können)

* Engstellentour

Engstellen an Grundstücken die nicht mit einem normal großen Entsorgungsfahrzeug entsorgt werden können, werden mit einen kleineren Fahrzeug abgefahren.

Ort	Straße	Entsorgungstage		
		RESTMÜLL	BLAUE TONNE	GELBE TONNE
Bad Klosterlausnitz	Talweg	Do (ger. KW)	Do (ger. KW)	Do (ung. KW)
Bad Klosterlausnitz	Marktstraße	Do (ger. KW)	Do (ger. KW)	Do (ung. KW)
Bad Klosterlausnitz	Weißenborner Straße	Do (ger. KW)	Do (ger. KW)	Do (ung. KW)
St. Gangloff	Feldweg	Do (ger. KW)	Do (ger. KW)	Do (ung. KW)
St. Gangloff	Waldstraße	Do (ger. KW)	Do (ger. KW)	Do (ung. KW)
Reichenbach	Wiesenstraße, Richtung Friedhof	Do (ger. KW)	Do (ger. KW)	Do (ung. KW)
Weißenborn	Buchberg, Am alten Sportplatz	Do (ger. KW)	Do (ger. KW)	Do (ung. KW)
Stadtroda	Beckerleede	Do (ger. KW)	Do (ger. KW)	Do (ung. KW)
Stadtroda	Nedlingsgasse	Do (ger. KW)	Do (ger. KW)	Do (ung. KW)
Stadtroda	Schawe	Do (ger. KW)	Do (ger. KW)	Do (ung. KW)
Stadtroda	Tissaer Weg	Do (ger. KW)	Do (ger. KW)	Do (ung. KW)

Straße	GT	PPK
Alexandrastr.	Do (g)	Do (u)
Am Kanters Berg	Do (g)	Do (u)
Am Kreuz	Do (g)	Do (u)
Am Langen Bürgel	Do (g)	Do (u)
Am Sportplatz	Do (g)	Do (u)
Am Stein	Do (g)	Do (u)
A.-Bebel-Str.	Do (g)	Do (u)
Bachstr. Nr. 1-40; 50-80	Do (g)	Do (u)
Bahnhofstr.	Do (g)	Do (u)
Bergstr.	Do (g)	Do (u)
Brückenplatz	Do (g)	Do (u)
Bundesstr. 88	Do (g)	Do (u)
Burg	Do (g)	Do (u)
Chr.-Eckardt-Str.	Do (g)	Do (u)
Dammweg	Do (g)	Do (u)
Dr. R. Kutschbach- Str.	Do (g)	Do (u)
Eichicht	Do (g)	Do (u)
E.-Thälmann-Str.	Do (g)	Do (u)
Fabrikstr.	Do (g)	Do (u)
F.-Lehmann-Str.	Do (g)	Do (u)
F.-L.-Jahn-Str.	Do (g)	Do (u)
Gabelsbergerstr.	Do (g)	Do (u)
Gartenstr.	Do (g)	Do (u)
Gerberstr.	Do (g)	Do (u)
Grabenweg	Do (g)	Do (u)
Heimbürgerstr.	Do (g)	Do (u)

Straße	GT	PPK
H.-Koch-Str.	Do (g)	Do (u)
Hofstatt	Do (g)	Do (u)
In den Krautgärten	Do (g)	Do (u)
Hohe Str.	Do (g)	Do (u)
Jenaische Str.	Do (g)	Do (u)
J.-Walter-Platz	Do (g)	Do (u)
K.-Liebknecht-Platz	Do (g)	Do (u)
Krötengässchen	Do (g)	Do (u)
Margarethenstr.	Do (g)	Do (u)
Markt	Do (g)	Do (u)
Marktpforte	Do (g)	Do (u)
Moskauer Str.	Do (g)	Do (u)
Mühlberg	Do (g)	Do (u)
Obere Kohlau	Do (g)	Do (u)
Ölwiesenweg	Do (g)	Do (u)
Oststr.	Do (g)	Do (u)
Pforte	Do (g)	Do (u)
R.-Breitscheid-Str.	Do (g)	Do (u)
R.-Denner-Straße	Do (g)	Do (u)
Rollestr.	Do (g)	Do (u)
Rosengartenweg	Do (g)	Do (u)
Roßstr.	Do (g)	Do (u)
Rudolstädter Str.	Do (g)	Do (u)
Saalstr.	Do (g)	Do (u)
Scheunengasse	Do (g)	Do (u)
Schillerstr.	Do (g)	Do (u)
Schorndorfer Str.	Do (g)	Do (u)
Schulstr.	Do (g)	Do (u)

Straße	GT	PPK
Töpfergasse	Do (g)	Do (u)
Turnerstr.	Do (g)	Do (u)
Untere Kohlau	Do (g)	Do (u)
Walkteich	Do (g)	Do (u)
Am Alten Gericht	Do (u)	Do (g)
Am Anger	Do (u)	Do (g)
Am Aschborn	Do (u)	Do (g)
Am Birkenhain	Do (u)	Do (g)
Am Gries	Do (u)	Do (g)
Am Heerweg	Do (u)	Do (g)
Am Plan	Do (u)	Do (g)
Am Storchenheim	Do (u)	Do (g)
An der Ascherhütte	Do (u)	Do (g)
An der Ziegelei	Do (u)	Do (g)
Bachstr. Nr. 41–49	Do (u)	Do (g)
Badweg	Do (u)	Do (g)
Bibraer Landstr.	Do (u)	Do (g)
Brückenstr.	Do (u)	Do (g)
E.-Härtel-Weg	Do (u)	Do (g)
Freibad	Do (u)	Do (g)
Friedensstr.	Do (u)	Do (g)
F.-Ebert-Str.	Do (u)	Do (g)
Gartenanl. am Stein	Do (u)	Do (g)
Gartensparte am Birkenhain	Do (u)	Do (g)
Greudaer Weg	Do (u)	Do (g)
Im Camisch	Do (u)	Do (g)
Lindiger Str.	Do (u)	Do (g)

Straße	GT	PPK
Löbschützer Grundweg	Do (u)	Do (g)
Neustädter Str.	Do (u)	Do (g)
Oberbachweg	Do (u)	Do (g)
Parnitzberg	Do (u)	Do (g)
P.-Mathis-Str.	Do (u)	Do (g)
Privatstr.	Do (u)	Do (g)
Rodaer Str.	Do (u)	Do (g)
Schindlertal	Do (u)	Do (g)
Schönblick	Do (u)	Do (g)
Siedlung am Oberbach	Do (u)	Do (g)
Steinweg	Do (u)	Do (g)
Tunnelweg	Do (u)	Do (g)
Wiesenweg	Do (u)	Do (g)
Zwabitzer Weg	Do (u)	Do (g)

GT = Gelbe Tonne und
 PPK = Papier, Pappe und Kartonagen
 Do (g) = Donnerstag (gerade KW)
 Do (u) = Donnerstag (ungerade KW)

Straße	GT	PPK
Alter Markt	Mi (g)	Mi (u)
Am Sand	Mi (g)	Mi (u)
Amtsplatz	Mi (g)	Mi (u)
Beckertal	Mi (g)	Mi (u)
Beckertalweg	Mi (g)	Mi (u)
Brauhausplatz	Mi (g)	Mi (u)
Burggraben	Mi (g)	Mi (u)
Gneuser Str.	Mi (g)	Mi (u)
Grüntal	Mi (g)	Mi (u)
G.-Herrmann-Str.	Mi (g)	Mi (u)
Herrenstraße	Mi (g)	Mi (u)
In den Gärten	Mi (g)	Mi (u)
Kirchweg	Mi (g)	Mi (u)
Klingenstr.	Mi (g)	Mi (u)
Kreuzstr.	Mi (g)	Mi (u)
Markt	Mi (g)	Mi (u)
Mühlberg	Mi (g)	Mi (u)
Neustädter-Str.	Mi (g)	Mi (u)
Obermühlenweg	Mi (g)	Mi (u)
Parkstraße	Mi (g)	Mi (u)
Schloßstr.	Mi (g)	Mi (u)

Straße	GT	PPK
Steinweg	Mi (g)	Mi (u)
Str. des Friedens	Mi (g)	Mi (u)
Taschenweg	Mi (g)	Mi (u)
Unterm Baderberg	Mi (g)	Mi (u)
Unterm Markt	Mi (g)	Mi (u)
Weierstraße	Mi (g)	Mi (u)



Straße	GT	PPK
A.-Brehm-Weg	Mi (u)	Mi (g)
Am Bahnhof	Mi (u)	Mi (g)
Am Burgblick	Mi (u)	Mi (g)
An der Eiche	Mi (u)	Mi (g)
Amselweg	Mi (u)	Mi (g)
An der Roda	Mi (u)	Mi (g)
A.-Bebel-Str.	Mi (u)	Mi (g)
Bahnhofstraße	Mi (u)	Mi (g)
Bauschulenweg	Mi (u)	Mi (g)
Breiter Weg	Mi (u)	Mi (g)
Bürgeler- Str.	Mi (u)	Mi (g)
Dr.-Hufeland-Str.	Mi (u)	Mi (g)
Eigenheimweg	Mi (u)	Mi (g)
E.-Klingner- Str.	Mi (u)	Mi (g)
E.-Löbe-Str.	Mi (u)	Mi (g)
Felsenkellerhohle	Mi (u)	Mi (g)
Geraer Straße	Mi (u)	Mi (g)
Goetheweg	Mi (u)	Mi (g)
Grüner Weg	Mi (u)	Mi (g)
Hainstr.	Mi (u)	Mi (g)
Hammermühlenweg	Mi (u)	Mi (g)
H.-Heine-Str.	Mi (u)	Mi (g)
Homberger Ring	Mi (u)	Mi (g)
H.-Korber-Weg	Mi (u)	Mi (g)
Im Lohmholz	Mi (u)	Mi (g)
J.- Kniese- Str.	Mi (u)	Mi (g)
Klostermühle	Mi (u)	Mi (g)
Klosterstraße	Mi (u)	Mi (g)

Straße	GT	PPK
Lohmberg	Mi(u)	Mi (g)
L.-Görner-Str.	Mi(u)	Mi (g)
L.-Krause-Str.	Mi(u)	Mi (g)
M.-Schieferdecker-Str.	Mi(u)	Mi (g)
R.-Luxemburg-Str.	Mi(u)	Mi (g)
Ruttersdorfer Weg	Mi(u)	Mi (g)
Schillerstraße	Mi(u)	Mi (g)
Schöne-Aussicht-Str.	Mi(u)	Mi (g)
Sonnenscheinweg	Mi(u)	Mi (g)
Tachover Ring	Mi(u)	Mi (g)
Th.-Körner Str.	Mi(u)	Mi (g)
Töpferberg	Mi(u)	Mi (g)
Waldstraße.	Mi(u)	Mi (g)
Zeitgrundblick	Mi(u)	Mi (g)
Zum Sichbach	Mi(u)	Mi (g)

GT = Gelbe Tonne und

PPK = Papier, Pappe und Kartonagen

Mi (g) = Mittwoch (gerade KW)

Mi (u) = Mittwoch (ungerade KW)

Straße	GT	PPK
Alte Regensburger Str.	Die (u)	Die (g)
Alter Markt	Die (u)	Die (g)
Am Bad	Die (u)	Die (g)
Am Globus	Die (u)	Die (g)
Am Neuen Haus	Die (u)	Die (g)
Amselweg	Die (u)	Die (g)
Bachgasse	Die (u)	Die (g)
Am Weißen Haus	Die (u)	Die (g)
An der Sporthalle	Die (u)	Die (g)
An der Friedensschule	Die (u)	Die (g)
Felsenkellerweg	Die (u)	Die (g)
Grüne Aue	Die (u)	Die (g)
Grüner Weg	Die (u)	Die (g)
H.-Hertz-Str.	Die (u)	Die (g)
H.-Köppler-Platz	Die (u)	Die (g)
Hermsdorfer Höhe	Die (u)	Die (g)
Kinderheimgasse	Die (u)	Die (g)
Kirchgasse	Die (u)	Die (g)
Kraftsdorfer Str.	Die (u)	Die (g)
K.-Eisner-Platz	Die (u)	Die (g)
Lahnsteiner Str.	Die (u)	Die (g)
An der Rauda	Die (u)	Die (g)
Lerchenweg	Die (u)	Die (g)

Straße	GT	PPK
M.-Curie-Str.	Die (u)	Die (g)
M.-Hellermann-Str.	Die (u)	Die (g)
Mendelssohnstr.	Die (u)	Die (g)
M.-Faraday-Str.	Die (u)	Die (g)
Neue Straße	Die (u)	Die (g)
Oberndorfer Weg	Die (u)	Die (g)
Oststraße.	Die (u)	Die (g)
P.-Franke Str.	Die (u)	Die (g)
P.-Junghans-Str.	Die (u)	Die (g)
Reichenbacher Str.	Die (u)	Die (g)
R.-Friese-Str.	Die (u)	Die (g)
Rodaer Straße	Die (u)	Die (g)
R.-Luxemburg-Platz	Die (u)	Die (g)
Rotdornweg	Die (u)	Die (g)
Rubinsteinstr.	Die (u)	Die (g)
Schleifreisener Weg	Die (u)	Die (g)
Schulstraße	Die (u)	Die (g)
Str. des Friedens	Die (u)	Die (g)
Uthmannstraße	Die (u)	Die (g)
Weißdornweg	Die (u)	Die (g)
Wiesenstraße	Die (u)	Die (g)
W.-C.-Röntgen-Str.	Die (u)	Die (g)
Ziegeleiweg	Die (u)	Die (g)

GT = Gelbe Tonne und PPK = Papier, Pappe und Kartonagen

Di (g) = Dienstag (gerade KW) | Di (u) = Dienstag (ungerade KW)

Straße	GT	PPK
Am Alten Versuchsfeld	Mi (g)	Mi (u)
Am Bahnhof	Mi (g)	Mi (u)
Am Stadion	Mi (g)	Mi (u)
An der Autobahn	Mi (g)	Mi (u)
A.-Bebel-Str.	Mi (g)	Mi (u)
Beethovenstr.	Mi (g)	Mi (u)
Bergstraße	Mi (g)	Mi (u)
C.-Zetkin Str.	Mi (g)	Mi (u)
Eisenberger Str.	Mi (g)	Mi (u)
E.-Weinert Str.	Mi (g)	Mi (u)
Friedenssiedlung	Mi (g)	Mi (u)
Gartenstraße	Mi (g)	Mi (u)
Goethestraße	Mi (g)	Mi (u)
Grünstädter Platz	Mi (g)	Mi (u)
H.-Heine-Str.	Mi (g)	Mi (u)
H.-Danz-Str.	Mi (g)	Mi (u)
Industriestraße	Mi (g)	Mi (u)
K.-Kollwitz-Platz	Mi (g)	Mi (u)
Keramiker Str.	Mi (g)	Mi (u)
Kochwinkelgasse	Mi (g)	Mi (u)
Lessingstraße	Mi (g)	Mi (u)

Straße	GT	PPK
Lindenplatz	Mi (g)	Mi (u)
Naumburger Str.	Mi (g)	Mi (u)
Porzellanergasse	Mi (g)	Mi (u)
Rathausplatz	Mi (g)	Mi (u)
R.-Breitscheid-Str.	Mi (g)	Mi (u)
Schillerstraße	Mi (g)	Mi (u)
Uhlandstraße	Mi (g)	Mi (u)
Waldgasse	Mi (g)	Mi (u)
Waldsiedlungsmarkt	Mi (g)	Mi (u)
W.-Seelenbinder-Str.	Mi (g)	Mi (u)
Wielandstraße	Mi (g)	Mi (u)
Wildungstraße	Mi (g)	Mi (u)



GT = Gelbe Tonne und PPK = Papier, Pappe und Kartonagen
 Mi (g) = Mittwoch (gerade KW) | Mi (u) = Mittwoch (ungerade KW)

Straße	GT	PPK	Rm
Am Jahnplatz	Mo (g)	Mo (u)	Mi (u)
Am Kieshügel	Mo (g)	Mo (u)	Mi (u)
Am Tälchen	Mo (g)	Mo (u)	Mi (u)
Am Tonteich	Mo (g)	Mo (u)	Mi (u)
An d. Langen Feldern	Mo (g)	Mo (u)	Mi (u)
An der Fichte	Mo (g)	Mo (u)	Mi (u)
An der Siebenfreude	Mo (g)	Mo (u)	Mi (u)
C.-V.-Ossietzky-Str.	Mo (g)	Mo (u)	Mi (u)
Etzdorfer Weg	Mo (g)	Mo (u)	Mi (u)
Fellerstraße	Mo (g)	Mo (u)	Mi (u)
Fuhrmannsgasse	Mo (g)	Mo (u)	Mi (u)
Geraer Straße.	Mo (g)	Mo (u)	Mi (u)
Geschw.-Scholl-Str.	Mo (g)	Mo (u)	Mi (u)
Goethestraße	Mo (g)	Mo (u)	Mi (u)
Greinerstraße.	Mo (g)	Mo (u)	Mi (u)
Hohe Straße.	Mo (g)	Mo (u)	Mi (u)
Großer Brühl	Mo (g)	Mo (u)	Mi (u)
Höllkopfstraße	Mo (g)	Mo (u)	Mi (u)
Johanniterstr.	Mo (g)	Mo (u)	Mi (u)
K.-Spahn-Str.	Mo (g)	Mo (u)	Mi (u)
Karolinenstr.	Mo (g)	Mo (u)	Mi (u)
Kleiner Brühl	Mo (g)	Mo (u)	Mi (u)

Straße	GT	PPK	Rm
Klosterlausnitzer Str.	Mo (g)	Mo (u)	Mi (u)
L.-Jahn-Str.	Mo (g)	Mo (u)	Mi (u)
Luisenstraße.	Mo (g)	Mo (u)	Mi (u)
M.-Luther-Str.	Mo (g)	Mo (u)	Mi (u)
Mohrenstr.	Mo (g)	Mo (u)	Mi (u)
Mühlenstr.	Mo (g)	Mo (u)	Mi (u)
Mühltsalweg	Frei (u)	Frei (g)	Frei (u)
O.-Weise-Str.	Mo (g)	Mo (u)	Mi (u)
R.-Rost-Str.	Mo (g)	Mo (u)	Mi (u)
R.-Wagner-Str.	Mo (g)	Mo (u)	Mi (u)
Roßplatz	Mo (g)	Mo (u)	Mi (u)
R.-Oertel-Str.	Mo (g)	Mo (u)	Mi (u)
R.-Elle-Str.	Mo (g)	Mo (u)	Mi (u)
Scheithof	Mo (g)	Mo (u)	Mi (u)
Schillerstr.	Mo (g)	Mo (u)	Mi (u)
Schössersmühlenweg	Mo (g)	Mo (u)	Mi (u)
Talstr.	Mo (g)	Mo (u)	Mi (u)
Tannecker Gasse	Mo (g)	Mo (u)	Mi (u)
Tautenhainer Marktweg	Mo (g)	Mo (u)	Mi (u)
Trompetergasse	Mo (g)	Mo (u)	Mi (u)
W.-Rathenau-Str.	Mo (g)	Mo (u)	Mi (u)
Ziegelgasse	Mo (g)	Mo (u)	Mi (u)

GT = Gelbe Tonne und PPK = Papier, Pappe und Kartonagen
 Mo (g) = Montag (gerade KW) | Mo (u) = Montag (ungerade KW)

Straße	GT	PPK	Rm
Altstadt	Mo (u)	Mo (g)	Mi (u)
Am Anger	Mo (u)	Mo (g)	Do (u)
Am Bornacker	Mo (u)	Mo (g)	Do (u)
Am Friedensteich	Mo (u)	Mo (g)	Mi (u)
Am Kirschacker	Mo (u)	Mo (g)	Do (u)
Am Massenteich	Mo (u)	Mo (g)	Mi (u)
Am Roten Berg	Mo (u)	Mo (g)	Do (u)
Am Sonnenhügel	Mo (u)	Mo (g)	Mi (u)
Am Stadion	Mo (u)	Mo (g)	Mi (u)
Am Ziegelteich	Mo (u)	Mo (g)	Do (u)
An der Beuche	Mo (u)	Mo (g)	Do (u)
A.-Bebel-Str.	Mo (u)	Mo (g)	Mi (u)
Bahnhofsstr.	Mo (u)	Mo (g)	Do (u)
Biberacher Str.	Mo (u)	Mo (g)	Mi (u)
Borgfeldstr.	Mo (u)	Mo (g)	Do (u)
Borngasse	Mo (u)	Mo (g)	Mi (u)
Claußstr.	Mo (u)	Mo (g)	Do (u)
Donitzschkau	Mo (u)	Mo (g)	Do (u)
Forstweg	Mo (u)	Mo (g)	Mi (u)
F.-Ebert-Str.	Mo (u)	Mo (g)	Mi (u)
Gartenweg	Mo (u)	Mo (g)	Do (u)
Gewerbegeb. Am Kuhberg	Frei (g)	Frei (g)	Do (u)
Gösener Str.	Mo (u)	Mo (g)	Mi (u)
Grenzstr.	Mo (u)	Mo (g)	Mi (u)
In der Wiesen	Fr (g)	Fr (u)	Mi (u)
Jenaer Str.	Mo (u)	Mo (g)	Mi (u)
Klosterstr.	Mo (u)	Mo (g)	Mi (u)
Königshofener Str.	Mo (u)	Mo (g)	Do (u)
Ladestr.	Mo (u)	Mo (g)	Do (u)

Straße	GT	PPK	Rm
Lessingstr.	Mo (u)	Mo (g)	Mi (u)
Mendener Str.	Mo (u)	Mo (g)	Mi (u)
Mönchsgasse	Mo (u)	Mo (g)	Mi (u)
Mozartstr.	Mo (u)	Mo (g)	Mi (u)
Mühlbergstr.	Mo (u)	Mo (g)	Do (u)
Obere Donitzschkau	Mo (u)	Mo (g)	Do (u)
Obere Zeilbäume	Mo (u)	Mo (g)	Do (u)
Pfälzer Str.	Mo (u)	Mo (g)	Mi (u)
Promenadenweg	Mo (u)	Mo (g)	Do (u)
R.-Breitscheid- Str.	Mo (u)	Mo (g)	Mi (u)
Saasa	Mo (u)	Mo (g)	Do (u)
Saasaer Str.	Mo (u)	Mo (g)	Do (u)
Schützenplatz	Mo (u)	Mo (g)	Mi (u)
Stadthäger Str.	Mo (u)	Mo (g)	Mi (u)
Tannenweg	Mo (u)	Mo (g)	Mi (u)
Teichstr.	Mo (u)	Mo (g)	Mi (u)
Unterer Sonnenhügel	Mo (u)	Mo (g)	Do (u)
Waldstr.	Mo (u)	Mo (g)	Mi (u)
Weidenweg	Mo (u)	Mo (g)	Do (u)
Werkstr.	Mo (u)	Mo (g)	Do (u)
Wiesenstr.	Mo (u)	Mo (g)	Mi (u)
Zeilbäume	Mo (u)	Mo (g)	Mi (u)

Straße	GT	PPK	Rm
Am Gerichtsberg	Do (u)	Do (g)	Do (u)
Am Leipziger Tor	Do (u)	Do (g)	Mi (u)
Am Malzbach	Do (u)	Do (g)	Mi (u)
Am Pfforsbrunnen	Do (u)	Do (g)	Mi (u)
An den Tongruben	Do (u)	Do (g)	Mi (u)
An der Heide	Do (u)	Do (g)	Do (u)
An der Teufelshohle	Do (u)	Do (g)	Do (u)
Badergasse	Do (u)	Do (g)	Mi (u)
Berggasse	Do (u)	Do (g)	Mi (u)
Burgstr.	Do (u)	Do (g)	Mi (u)
Etzdorfer Str.	Do (u)	Do (g)	Do (u)
Fabrikstr.	Do (u)	Do (g)	Mi (u)
Gartenstr.	Do (u)	Do (g)	Mi (u)
Geyersberg	Do (u)	Do (g)	Mi (u)
Heimstätten-siedlung	Do (u)	Do (g)	Mi (u)
Johannisgasse	Do (u)	Do (g)	Mi (u)
K.-Liebknecht Str.	Do (u)	Do (g)	Mi (u)
Kornmannstr.	Do (u)	Do (g)	Mi (u)
Krauseplatz	Do (u)	Do (g)	Mi (u)
Kreuzgasse	Do (u)	Do (g)	Mi (u)
Lange Gasse	Do (u)	Do (g)	Mi (u)
Leipziger Gasse	Do (u)	Do (g)	Mi (u)
Lindengasse	Do (u)	Do (g)	Mi (u)
Lindenplatz	Do (u)	Do (g)	Mi (u)
Malzplan	Do (u)	Do (g)	Mi (u)
Markt	Do (u)	Do (g)	Mi (u)

Straße	GT	PPK	Rm
Marktgasse	Do (u)	Do (g)	Mi (u)
Mauergasse	Do (u)	Do (g)	Mi (u)
Mittelgasse	Do (u)	Do (g)	Mi (u)
Nordstr.	Do (u)	Do (g)	Do (u)
Oststr.	Do (u)	Do (g)	Mi (u)
Petersgasse	Do (u)	Do (g)	Mi (u)
Randsiedlung	Do (u)	Do (g)	Do (u)
R.-Luxemburg-Str.	Do (u)	Do (g)	Mi (u)
Schloß	Do (u)	Do (g)	Mi (u)
Schloßgasse	Do (u)	Do (g)	Mi (u)
Schorl	Do (u)	Do (g)	Mi (u)
Schortental	Do (u)	Do (g)	Mi (u)
Schreberweg	Do (u)	Do (g)	Mi (u)
Schulgasse	Do (u)	Do (g)	Mi (u)
Schützengasse	Do (u)	Do (g)	Mi (u)
Seidelsweg (außer SäckesTour)	Do (u)	Do (g)	Do (u)
Siedlerstr.	Do (u)	Do (g)	Mi (u)
Steinhausstr.	Do (u)	Do (g)	Mi (u)
Steinweg	Do (u)	Do (g)	Mi (u)
Südstr.	Do (u)	Do (g)	Mi (u)
Trebe	Do (u)	Do (g)	Mi (u)
Turnerberg	Do (u)	Do (g)	Mi (u)
Wächtergasse	Do (u)	Do (g)	Mi (u)
Wassergasse	Do (u)	Do (g)	Mi (u)
Wurzelgasse	Do (u)	Do (g)	Mi (u)

25 Jahre
Druckhaus Gera

www.druckhaus-gera.de

Kalender 2019

Januar					Februar					März					April					Mai					Juni										
Wo	1	2	3	4	5	Wo	5	6	7	8	9	Wo	9	10	11	12	13	Wo	14	15	16	17	18	Wo	18	19	20	21	22	Wo	22	23	24	25	26
Mo		7	14	22	28	Mo	4	11	18	25	Mo	4	11	18	25	Mo	1	8	15	22	29	Mo	6	13	20	27	Mo	3	10	17	24				
Di	1	8	15	23	29	Di	5	12	19	26	Di	5	12	19	26	Di	2	9	16	23	30	Di	7	14	21	28	Di	4	11	18	25				
Mi	2	9	16	24	30	Mi	6	13	20	27	Mi	6	13	20	27	Mi	3	10	17	24	Mi	1	8	15	22	29	Mi	5	12	19	26				
Do	3	10	17	25	31	Do	7	14	21	28	Do	7	14	21	28	Do	4	11	18	25	Do	2	9	16	23	30	Do	6	13	20	27				
Fr	4	11	18	26	Fr	1	8	15	22	Fr	1	8	15	22	29	Fr	5	12	19	26	Fr	3	10	17	24	31	Fr	7	14	21	28				
Sa	5	12	19	27	Sa	2	9	16	23	Sa	2	9	16	23	30	Sa	6	13	20	27	Sa	4	11	18	25	Sa	1	8	15	22	29				
So	6	13	20	27	So	3	10	17	24	So	3	10	17	24	31	So	7	14	21	28	So	5	12	19	26	So	2	9	16	23	30				

Juli					August					September					Oktober					November					Dezember										
Wo	27	28	29	30	31	Wo	31	32	33	34	35	Wo	36	37	38	39	40	Wo	40	41	42	43	44	Wo	44	45	46	47	48	Wo	49	50	51	52	1
Mo	1	8	15	22	29	Mo	5	12	19	26	Mo	2	9	16	23	30	Mo	7	14	21	28	Mo	4	11	18	25	Mo	2	9	16	23	30			
Di	2	9	16	23	30	Di	6	13	20	27	Di	3	10	17	24	Di	1	8	15	22	29	Di	5	12	19	26	Di	3	10	17	24	31			
Mi	3	10	17	24	31	Mi	7	14	21	28	Mi	4	11	18	25	Mi	2	9	16	23	30	Mi	6	13	20	27	Mi	4	11	18	25				
Do	4	11	18	25	Do	1	8	15	22	29	Do	5	12	19	26	Do	3	10	17	24	31	Do	7	14	21	28	Do	5	12	19	26				
Fr	5	12	19	26	Fr	2	9	16	23	30	Fr	6	13	20	27	Fr	4	11	18	25	Fr	1	8	15	22	29	Fr	6	13	20	27				
Sa	6	13	20	27	Sa	3	10	17	24	31	Sa	7	14	21	28	Sa	5	12	19	26	Sa	2	9	16	23	30	Sa	7	14	21	28				
So	7	14	21	28	So	4	11	18	25	So	1/8	15	22	29	So	6	13	20	27	So	3	10	17	24	So	1/8	15	22	29						

Ferientermine in Thüringen

Winter	11.02. – 15.02.
Ostern	15.04. – 27.04.
Sommer	08.07. – 17.08.
Herbst	07.10. – 19.10.
Weihnachten	21.12. – 03.01.

Feiertage in Thüringen 2019

Neujahr	01.01.	Pfingstsonntag:	09.06.
Karfreitag	19.04.	Pfingstmontag:	10.06.
Ostersonntag:	21.04.	Tag der Dt. Einheit:	03.10.
Ostermontag:	22.04.	Reformationstag:	31.10.
Tag der Arbeit:	01.05.	1. Weihnachtsfeiertag:	25.12.
Christi Himmelfahrt:	30.05.	2. Weihnachtsfeiertag:	26.12.

Herausgeber:

Landratsamt Saale-Holzland-Kreis · Dienstleistungsbetrieb

1. Auflage · Stand 12/2018

Gesamtherstellung: Druckhaus Gera GmbH · www.druckhaus-gera.de